

ВАЖНО! ЗАПАЗЕТЕ ТАЗИ ИНСТРУКЦИЯ ЗА БЪДЕЩИ СПРАВКИ

**ИНСТРУКЦИЯ ЗА УПОТРЕБА НА
ДЕТСКА ЕЛЕКТРИЧЕСКА ЛЮЛКА
„ГУШ - ГУШ”**

HUG



Този продукт с марка **chipolino** е произведен в съответствие с изискванията на директивите на Европейския парламент и Съвета 2001/95/ЕО „Обща безопасност на продуктите” и 2009/48/ЕО „Безопасност на детските играчки”, на Европейския стандарт EN 16232:2013+A1:2018 „Изделия за отглеждане на малки деца. Бебешки люлки”, Наредбата за съществените изисквания и оценяване съответствието на играчките, Наредбата за маркировка на съответствието и приложимите за играчките към арката европейски стандарти и на Закона за защита на потребителите от националното законодателство.

ЗА ОСИГУРЯВАНЕ БЕЗОПАСНОТО ИЗПОЛЗВАНЕ НА ТОЗИ ПРОДУКТ, СПАЗВАЙТЕ ПРЕДУПРЕЖДЕНИЯТА, УКАЗАНИЯТА И ПРЕПОРЪКИТЕ ОТ ТАЗИ ИНСТРУКЦИЯ!

ВАЖНО! ОСНОВНИ ПРЕДУПРЕЖДЕНИЯ!

- ❖ **ВНИМАНИЕ!** НИКОГА НЕ ОСТАВЯЙТЕ ДЕТЕТО БЕЗ НАДЗОР!
- ❖ **ВНИМАНИЕ!** НЕ ИЗПОЛЗВАЙТЕ ПРОДУКТА, КОГАТО ДЕТЕТО ВИ МОЖЕ ДА СТОИ СЕДНАЛО БЕЗ ЧУЖДА ПОМОЩ ИЛИ ТЕЖИ ПОВЕЧЕ ОТ 9 KG!
- ❖ **ВНИМАНИЕ!** ТОЗИ ПРОДУКТ НЕ Е ПРЕДНАЗНАЧЕН ЗА ПРОДЪЛЖИТЕЛЕН СЪН.
- ❖ **ВНИМАНИЕ!** НИКОГА НЕ ПОСТАВЯЙТЕ ТОЗИ ПРОДУКТ ВЪРХУ ПОВДИГНАТИ (НАПРИМЕР МАСИ), НАКЛОНЕНИ И МЕКИ ПОВЪРХНОСТИ !
- ❖ **ВНИМАНИЕ!** ВИНАГИ ИЗПОЛЗВАЙТЕ СИСТЕМАТА ЗА ОБЕЗОПАСЯВАНЕ!
- ❖ **ВНИМАНИЕ!** ЗА ДА ИЗБЕГНЕТЕ НАРАНЯВАНЕ, УВЕРЕТЕ СЕ, ЧЕ ДЕТЕТО ВИ Е НА БЕЗОПАСНО РАЗСТОЯНИЕ ПРИ РЕГУЛИРАНЕ, РАЗГЪВАНЕ, СГЪВАНЕ И СЪХРАНЕНИЕ НА ПРОДУКТА!
- ❖ **ВНИМАНИЕ!** НЕ ПРЕМЕСТВАЙТЕ ИЛИ ПОВДИГАЙТЕ ТОЗИ ПРОДУКТ, КОГАТО ДЕТЕТО Е В НЕГО.
- ❖ **ВНИМАНИЕ!** НЕ ВДИГАЙТЕ ПРОДУКТА ПОСРЕДСТВОМ ИГРАЧКАТА!
- ❖ **ВНИМАНИЕ!** НЕ ОСТАВЯЙТЕ ДЕЦАТА ДА ИГРЯТ С ТОЗИ ПРОДУКТ!
- ❖ **ВНИМАНИЕ!** НАСТРОЙВАЙТЕ НИСКИ СТОЙНОСТИ НА ЗВУКА, КОГАТО ИЗПОЛЗВАТЕ МУЗИКАЛНИТЕ ФУНКЦИИ НА ПРОДУКТА, ЗА ДА НЕ УВРЕДИТЕ СЛУХА НА ДЕТЕТО!
- ❖ **ВНИМАНИЕ!** ПАЗЕТЕ ОТ ОГЪН!
- ❖ Сглобяването на продукта да се извършва само от възрастен!
- ❖ Използвайте за бебета на възраст до около 6 месеца с тегло не по-голямо от 9 kg.
- ❖ Не поставяйте в продукта повече от едно дете!
- ❖ Продуктът не замества коша или кошарата. Ако детето ви се нуждае от сън, трябва да го поставите в подходяща кошарка или легло.
- ❖ Не използвайте продукта, ако установите, че има липсващи или повредени части!
- ❖ Не използвайте резервни части и други компоненти, които не са доставени от производителя! Производителят не поема отговорност за безопасността в случай, че са използвани резервни части, различни от оригиналните за одобрения тип или препоръчани от него.
- ❖ Не правете промени или модификации по конструкцията! При необходимост се свържете с търговеца или оторизиран сервиз за консултация и ремонт.
- ❖ Не поставяйте на продукта допълнително връзки и шнурове, за да избегнете риска от задушаване!
- ❖ Използвайте продукта само по предназначение!
- ❖ Всички действия, свързани с ел. захранването – включване, изключване, смяна или зареждане на презареждащи се батерии, трябва да се извършват от възрастен.
- ❖ Използвайте само AC/DC адаптора, предоставен от производителя.
- ❖ Проверявайте редовно изправността на AC/DC адаптора. При наличие на повреда по елементите, преустановете неговото използване.
- ❖ Не допускайте присъствието на деца под 3 години, преди да сте сглобили продукта напълно, за да избегнете достъп до дребни и разглобени части!
- ❖ Дръжте найлоновата опаковка далече от деца, за да избегнете риска от задушаване!



ВАЖНО! ПРЕДУПРЕЖДЕНИЯ И УКАЗАНИЯ ЗА РАБОТА С БАТЕРИИ

- ❖ Винаги обезопасявайте гнездото за батерии с капачето след поставяне на батерии.
- ❖ Не допускателен достъп на деца до батериите, както и да си играят с тях!
- ❖ Поставяйте батерии само от посочения тип и напрежение.
- ❖ Не използвайте батерии от различен тип.
- ❖ Не смесвайте нови с вече използвани батерии.
- ❖ Спазвайте означения поляритет в гнездото за батерии.
- ❖ Отстранявайте повредените и изтощени батерии.
- ❖ Отстранявайте батериите, когато продуктът няма да се използва.
- ❖ Не изхвърляйте батериите в открит огън. Батериите не трябва да се разглобяват.



❖ **ВНИМАНИЕ!** Отпадъкът, който се образува от изтощени и неизползваеми батерии, трябва да се събира разделно. Забранява се изхвърлянето им в контейнери за смесени битови отпадъци. Изхвърляйте батериите само в предназначени за целта места.



ХАРАКТЕРИСТИКА НА ПРОДУКТА

- ❖ Предназначен за бебета на възраст от 0 до около 6 месеца, които не могат да седят самостоятелно, с тегло до 9 kg;
- ❖ Обезопасителен колан;
- ❖ Облегалка – 2 позиции;
- ❖ Меки играчки;
- ❖ **ФУНКЦИИ:**
 - 5 скорости на люлеене
 - продължителност на люлеене (5 минути, 15 минути, 30 минути)
 - мелодии
- ❖ Електрическо захранване на люлката: 4 броя батерии тип AA/LR6/1.5V или чрез адаптер AC 100-240V 50/60Hz и DC 6V/1000mA.
- ❖ Батерия на устройството за дистанционно управление: 1 бр. тип CR2025.

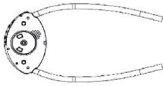
ОСНОВНИТЕ ЧАСТИ

	Наименование	Количество
	Предна и задна опори	2 бр.
	Десен люлеещ механизъм с кутия за управление	1 бр.
	Ляв люлеещ механизъм	1 бр.
	Седалка с дамаска	1 бр.
	Стойка с играчки	1 бр.
	Адаптер-1 бр., инструкция за употреба – 1 бр., капаче – 6 бр.	Поставени в отделен плик

УКАЗАНИЯ ЗА СГЛОБЯВАНЕ

ВАЖНО! Следвайте точно указанията и последователността за сглобяване и използване на продукта от приложените в инструкцията илюстрации.

ВНИМАНИЕ! Проверете сигурността на фиксирането след изпълнение на всяка операция!

ВНИМАНИЕ! Фиксирането на определена позиция в повечето случаи е съпроводено със звук от щракване!

ВНИМАНИЕ! Уверете се, че всички щифтове са се показали напълно от отворите.

Необходими инструменти: отвертка, необходима при поставяне и отстраняване на батерии. За извършване на сглобяването не е необходимо да използвате инструменти.

Действията по сглобяване са номерирани от 1 до 7. Използвайте описанията им по-долу заедно с илюстрацията, носеща същия номер.

1 – МОНТИРАНЕ НА ЛЯВ И ДЕСЕН МЕХАНИЗМИ КЪМ ПРЕНА И ЗАДНА ОПОРИ

2 – МОНТИРАНЕ НА СЕДАЛКАТА

Вмъкнете двата края на седалката в осите на люлеещите механизми.

Фиксирайте с бутона и капаче.

Уверете се, че седалката е фиксирана като се опитате да издърпате краищата ѝ от осите на люлеещите механизми.

3 – МОНТИРАНЕ НА РАМКата С ИГРАЧКИ

След монтиране се уверете, че рамката с играчки може да се върти.

4 – СИСТЕМА ЗА ОБЕЗОПАСЯВАНЕ (ПРЕДПАЗЕН КОЛАН)

4-1 – Обезопасяване на детето с предпазния колан.

За откопчаване на колана натиснете бутона на обединяващата тока.

4-2 – Регулиране дължината на коланите.

Забележка: Коланите трябва да обхващат добре детето и не трябва да са усукани.

ВАЖНО! Периодично проверявайте дали коланите са стабилно закрепени за конструкцията на количката и за сигурността на закопчаването! Коланите не трябва да са захабени или прокъсани, а пластмасовите токи и закопчалки трябва да са здрави, без увреждания и да осигуряват сигурна връзка.

5 – РАМКА С ИГРАЧКИ

Рамката с играчки може да се върти в посоката, показана на фигурата. Това улеснява поставянето и изваждането на детето от люлката.

6 – РЕГУЛИРАНЕ ПОЛОЖЕНИЕТО НА СЕДАЛКАТА.

Натиснете бутоните за регулиране положението на седалката и я преместете нагоре или надолу.

7 – СГЪВАНЕ НА ЛЮЛКАТА

7a – Сгънете седалката;

7b – Натиснете бутоните за сгъване и сгънете тръбите на двата люлеещи механизма.

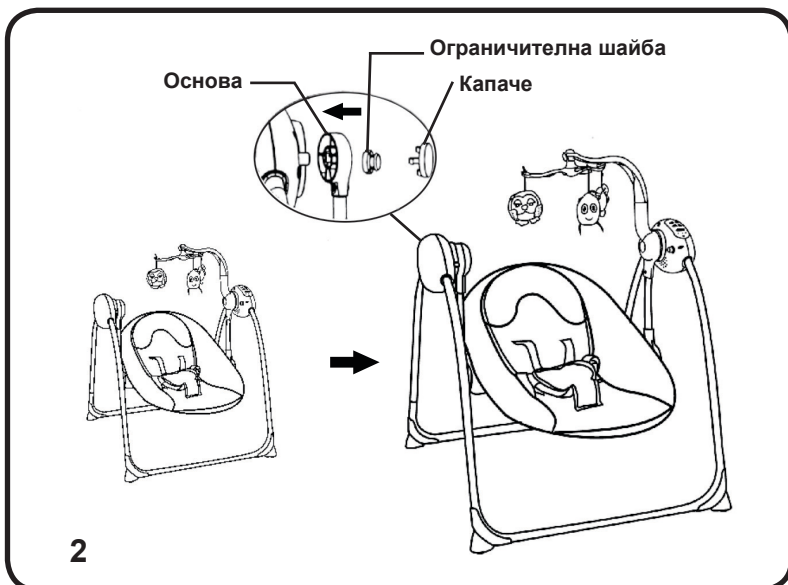
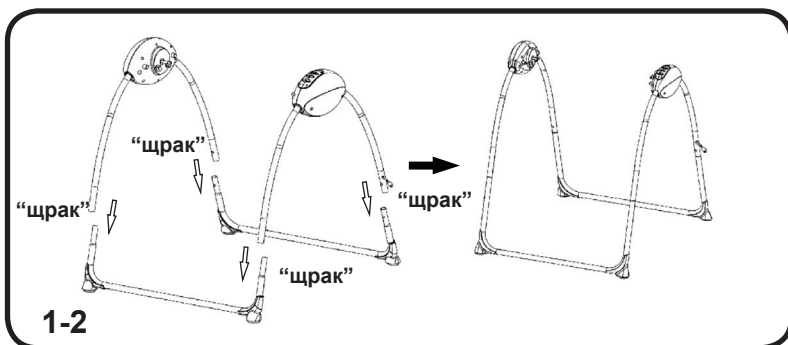
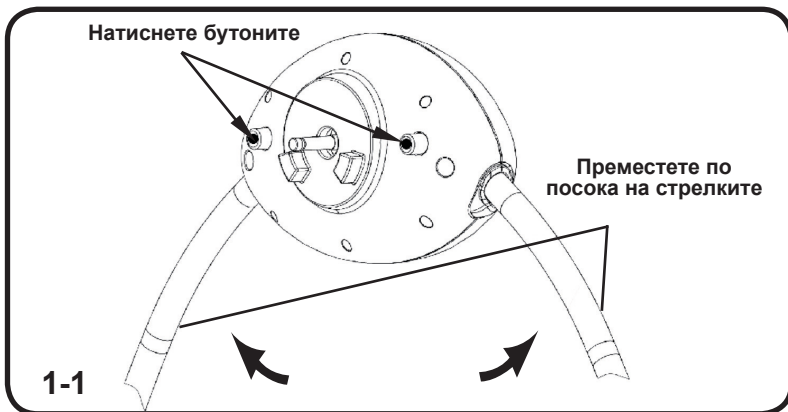

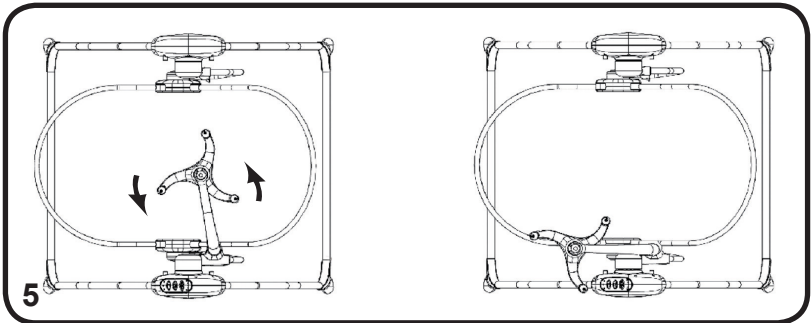
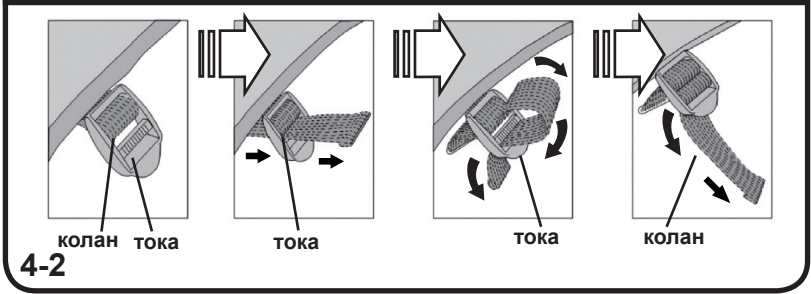
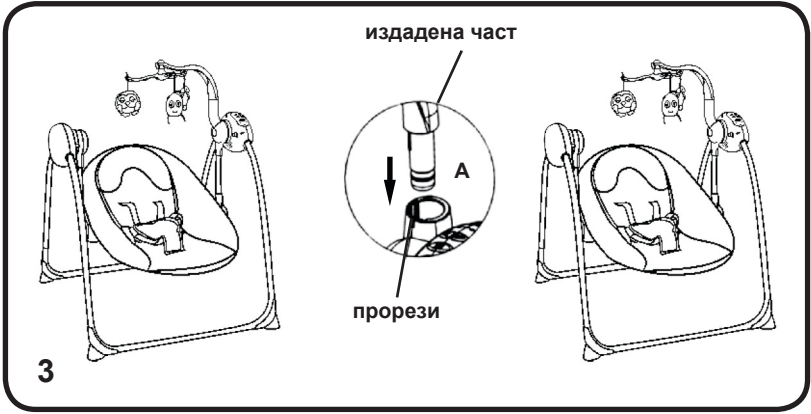

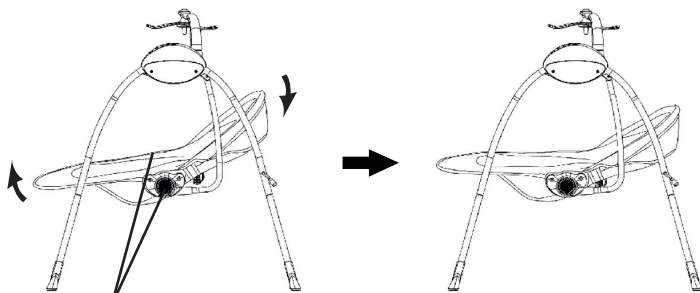

6 Бутони за регулиране
положението на седалката

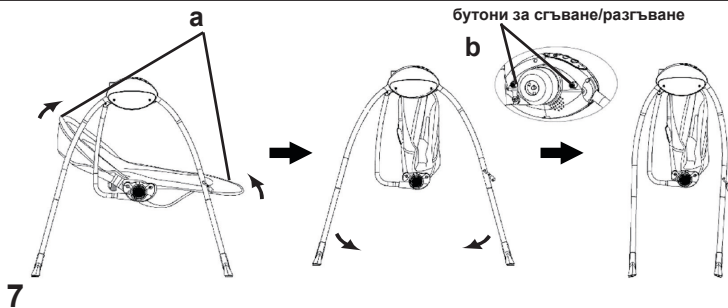

7

КУТИЯ ЗА УПРАВЛЕНИЕ И МУЗИКА

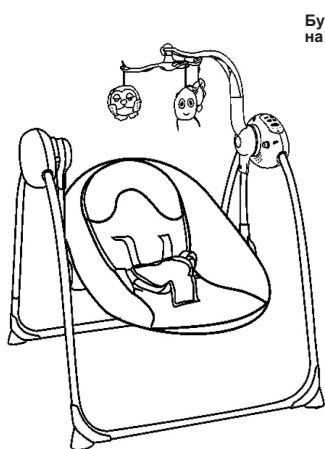

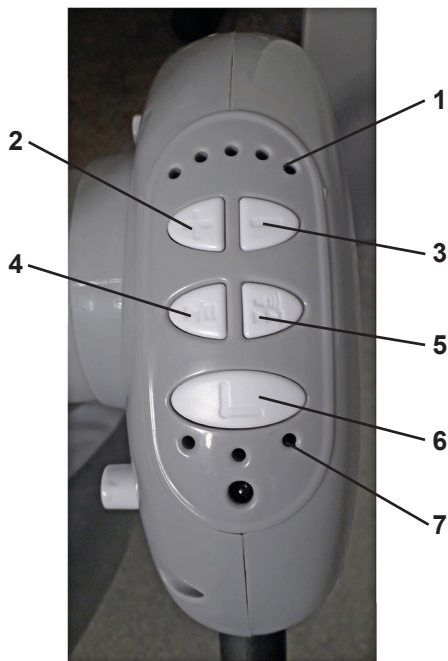

- 1 – Светлинен индикатор за скорост на люлеене (от 1 до 5)
- 2 – Бутон за увеличаване скоростта на люлеене
- 3 – Бутон за намаляване скоростта на люлеене
- 4 – Бутон за включване на мелодии и пауза
- 5 – Бутон за следваща мелодия и увеличаване силата на звука
- 6 – Бутон за избор на продължителност на люлеене (5 минути, 15 минути, 30 минути)
- 7 – Светлинен индикатор за продължителността на люлеене – 5 min (свети една индикаторна лампа) / 15min (светят две индикаторни лампи) / 30min (светят три индикаторни лампи)

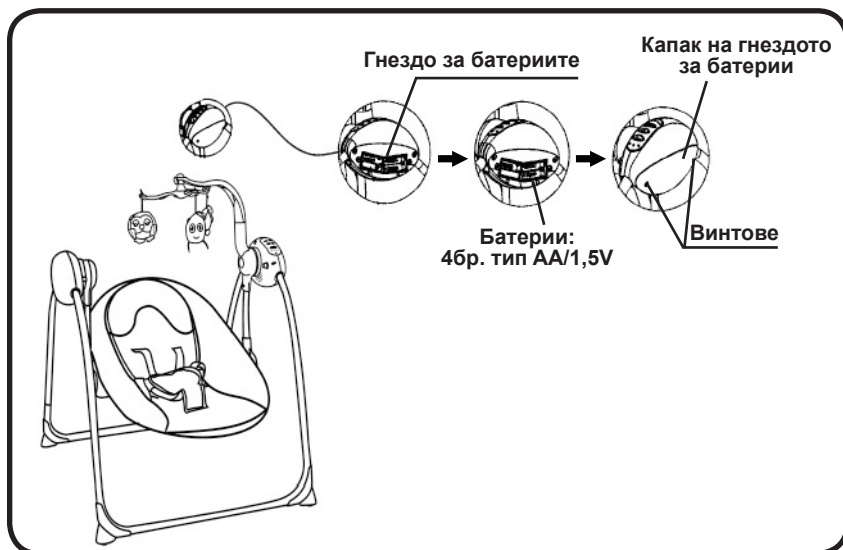

Ел.захранване с батерии. Поставяне на батериите

Отстранете капачето на гнездото за батерии с отвертка. Поставете 4 броя батерии тип AA/1,5V(LR6), като спазвате означения поляритет. Обезопасете гнездото за батерии с капачето.



Ел.захранване с адаптер (Вход за адаптер)

- Вход AC 100-240V - 50/60Hz и изход DC 6V/1000mA.

Включете накрайника на адаптера към входа на кутията за управление и музика, а щепселът на адаптера - към мрежовия контакт (230V).

УСТРОЙСТВО ЗА ДИСТАНЦИОННО УПРАВЛЕНИЕ

ВНИМАНИЕ! ДА СЕ УПОТРЕБЯВА САМО ОТ ВЪЗРАСТЕН!

ВНИМАНИЕ! УСТРОЙСТВОТО ЗА ДИСТАНЦИОННО УПРАВЛЕНИЕ НЕ Е ИГРАЧКА!

	<p>Бутон за ИЗКЛ.</p>	<p>Бутон за избор на време за люлеене: 5 min, 15min, 30min</p>
	<p>Бутон за мелодии</p>	<p>Бутон за увеличаване силата на звука</p>
	<p>Бутон за намаляване силата на звука</p>	<p>Бутон за: Възпроизвеждане на мелодии / Пауза на мелодиите</p>
	<p>Бутон за избор на предходна мелодия</p>	<p>Бутон за избор на следваща мелодия</p>
		<p>1,2,3,4,5 - Бутони за избор на скорост на люлеене (от 1 до 5 скорости)</p> <p>Бутон STOP – за спиране на люлеенето</p>
	<p>1бр. батерия тип "бутон" CR2025 2V</p>	

УКАЗАНИЯ ЗА ПРОФИЛАКТИКА И ПОДДРЪЖКА

- ❖ Пластмасовите и метални части почиствайте с мека памучна кърпа или гъба, навлажнени с вода или мек препарат.
- ❖ Дамаската перете на ръка при температура до 30°.
- ❖ Арката с играчки и играчките почиствайте с навлажнена кърпа. Спазвайте указанията от прикрепените към тях етикети.
- ❖ Не центрофугирайте и не сушете в машина!
- ❖ Не обливайте с вода или с други течности адаптерът, кутията за управление! Преди почистване задължително извадете щепсела на адаптера от мрежовия контакт и изключете електрическото захранване.
- ❖ Не почиствайте с агресивни препарати, съдържащи абразивни частици, амоняк, белина или спирт.
- ❖ Не поставяйте вещи и предмети в продукта или върху него, за да не повредите конструкцията, дамаската или кутията за управление.
- ❖ Съхранявайте продукта на чисто и сухо място, без влага и на безопасно разстояние от източници на топлина! Не излагайте на прякото въздействие на околната среда - слънце, дъжд, влага или резки температурни промени!

Материали за дамаската:

100% полиестер



Използвани материали: текстил, метал, пластмаса.

LSHHU02xxxx/ PD-A03



България, Пловдив, ул. „Голямоконарско шосе” № 1

www.chipolino.com