

**ВАЖНО! ПРОЧЕТЕТЕ ВНИМАТЕЛНО И ЗАПАЗЕТЕ  
ТАЗИ ИНСТРУКЦИЯ ЗА БЪДЕЩИ СПРАВКИ**

## **ИНСТРУКЦИЯ ЗА УПОТРЕБА НА ДЕТСКА КОМБИНИРАНА КОЛИЧКА МОДЕЛ “ЕСТЕЛ”**

**ESTELLE**

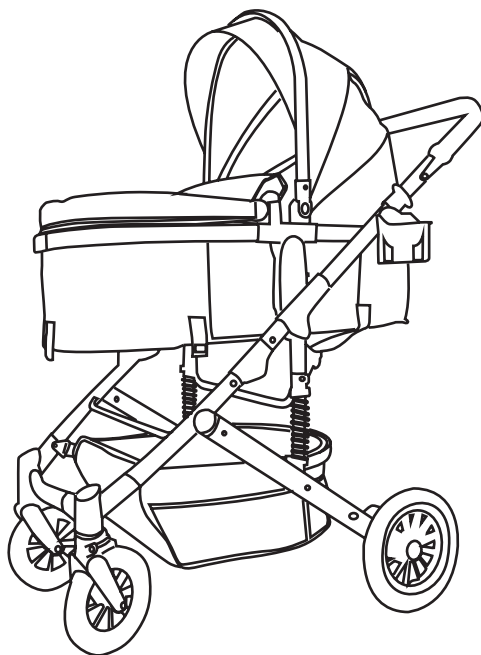

Този продукт с марка **chipolino** е произведен в съответствие с изискванията на директивата на Европейския парламент и Съвета 2001/95/ЕО „Обща безопасност на продуктите” и на Европейския стандарт EN 1888-1:2018 „Изделия за отглеждане на малки деца. Колесни средства за придвижване на деца. Част 1: Детски колички и кошчета за бебешки колички”, както и на Закона за защита на потребителите от националното законодателство.

**ЗА ОСИГУРЯВАНЕ БЕЗОПАСНОТО ИЗПОЛЗВАНЕ НА ТОЗИ ПРОДУКТ, СПАЗВАЙТЕ ПРЕДУПРЕЖДЕНИЯТА, УКАЗАНИЯТА И ПРЕПОРЪКИТЕ ОТ ТАЗИ ИНСТРУКЦИЯ!**

**ВАЖНО! ОСНОВНИ ПРЕДУПРЕЖДЕНИЯ!**

- ❖ **ВНИМАНИЕ!** НИКОГА НЕ ОСТАВЯЙТЕ ДЕТЕТО БЕЗ НАДЗОР!
- ❖ **ВНИМАНИЕ!** ВИНАГИ ИЗПОЛЗВАЙТЕ СИСТЕМАТА ЗА ЗАДЪРЖАНЕ, ЩОМ ДЕТЕТО ЗАПОЧНЕ ДА СЯДА БЕЗ ЧУЖДА ПОМОЩ!
- ❖ **ВНИМАНИЕ!** ПРЕДИ УПОТРЕБА СЕ УВЕРЕТЕ, ЧЕ ВСИЧКИ БЛОКИРАЩИ ПРИСПОСОБЛЕНИЯ СА ЗАДЕЙСТВВАНИ.
- ❖ **ВНИМАНИЕ!** ЗА ДА ИЗБЕГНЕТЕ НАРАНЯВАНЕ, УВЕРЕТЕ СЕ, ЧЕ ДЕТЕТО ВИ Е НА БЕЗОПАСНО РАЗСТОЯНИЕ ПРИ РЕГУЛИРАНЕ, РАЗГЪВАНЕ И СГЪВАНЕ НА ТОЗИ ПРОДУКТ!
- ❖ **ВНИМАНИЕ!** НЕ ПОЗВОЛЯВАЙТЕ НА ДЕЦА ДА СИ ИГРАЯТ С ТОЗИ ПРОДУКТ!
- ❖ **ВНИМАНИЕ!** ПРЕДИ УПОТРЕБА ПРОВЕРЯВАЙТЕ ДАЛИ ПРИСПОСОБЛЕНИЯТА ЗА ЗАКРЕПВАНЕ НА СЕДАЛКАТА ЗА КОЛИЧКАТА СА ПРАВИЛНО И СТАБИЛНО ФИКСИРАНИ ЗА РАМАТА.
- ❖ **ВНИМАНИЕ!** ТОЗИ ПРОДУКТ НЕ Е ПОДХОДЯЩ ЗА ТИЧАНЕ И ПЪРЗАЛЯНЕ!
- ❖ ИЗПОЛЗВАЙТЕ КОША ЗА ДЕТЕ, КОЕТО НЕ МОЖЕ САМОСТОЯТЕЛНО ДА СЯДА БЕЗ ЧУЖДА ПОМОЩ, ДА СЕ ПРЕТЪРКУЛВА И ИЗПРАВЯ САМО, ИЗПОЛЗВАЙКИ ЗА ОПОРА РЪЦЕТЕ И КОЛЕНАТА СИ. МАКСИМАЛНО ТЕГЛО НА ДЕТЕТО: 9 kg!
- ❖ ИЗПОЛЗВАЙТЕ ПОЗИЦИЯТА НА ОБЛЕГАЛКАТА НА СЕДАЛКАТА ЗА СЕДНАЛО ПОЛОЖЕНИЕ НА ДЕТЕТО СЛЕД 6-МЕСЕЧНАТА МУ ВЪЗРАСТ!
- ❖ ПАЗЕТЕ ОТ ОГЪН!
- ❖ НЕ ВДИГАЙТЕ ПРОДУКТА ПОСРЕДСТВОМ ПРЕДПАЗНИЯ БОРД!
- ❖ НЕ ПРОМЕНЯЙТЕ ПОЗИЦИИТЕ НА ОБЛЕГАЛКАТА, КОГАТО СЕДАЛКАТА Е ТРАНСФОРМИРАНА В КОШ ЗА НОВОРОДЕНО!
- ❖ Използвайте за дете с тегло не по-голямо от 15 kg.
- ❖ Сглобяването на продукта да се извършва само от възрастен!
- ❖ Не поставяйте в коша допълнително дюшече, по-дебело от 20 mm!
- ❖ Винаги задействайте приспособлението за паркиране при поставяне и изваждане на детето от количката!
- ❖ Преди употреба се уверете, че обезопасителните колани са поставени и регулирани правилно.
- ❖ Максималното натоварване на коша за багаж не трябва да е по-голямо от 3 kg!
- ❖ Максималното натоварване на чантата за багаж (в случай, че се използва такава) не трябва да е по-голямо от 2 kg!
- ❖ Не претоварвайте количката! Всеки товар, поставен и/или закрепен на дръжката, борда, гърба на облегалката, сенника и/или на страните на количката, може да повлияе на нейната стабилност!
- ❖ Количката е предназначена да вози само едно дете. Не поставяйте две или повече деца в количката!
- ❖ Не използвайте резервни части и други компоненти, които не са доставени от производителя! Производителят не поема отговорност за безопасността в случай, че са използвани резервни части, различни от оригиналните за одобрения тип или препоръчани от него.
- ❖ Не правете промени или модификации по конструкцията! При необходимост се свържете с търговеца или оторизиран сервиз за консултация и ремонт.
- ❖ Не използвайте продукта, ако установите, че има липсващи или повредени части!
- ❖ Не допускайте присъствието на деца под 3 години, преди да сте сглобили продукта напълно, за да избегнете достъп до дребни и разглобени части!
- ❖ Не поставяйте на продукта допълнително шнурове и връзки, за да избегнете риска от задушаване!
- ❖ Не използвайте количката по стълби или ескалатори и бъдете с повишено внимание при слизане или качване на тротоар или стъпало.
- ❖ Дръжте найлоновата опаковка далече от деца, за да избегнете риска от задушаване!



## ХАРАКТЕРИСТИКА НА ПРОДУКТА

- ❖ Предназначена за дете на възраст от 0 до 36 месеца и с тегло до 15 kg;
- ❖ Седалката се трансформира в кош за новородено и много малко бебе на възраст не повече от 6 месеца и с тегло не по-голямо от 9 kg;
- ❖ Столче за обезопасяване на деца по време на пътуване в автомобил модел "ЕСТЕЛ", тегловна група 0+ за деца с тегло не повече от 13 kg. Детското столче за автомобил е безопасно и съвместимо с конструкцията на количката.

**Забележка:** Столчето може да се закупи допълнително в случай, че не е включено в комплекта на количката. Указанията за безопасна употреба на столчето и монтирането му в автомобил, са в отделна инструкция.

- ❖ Две положения на седалката - детето е с лице по посока на движение или детето е с гръб по посоката на движение;
- ❖ 5-точков обезопасителен колан;
- ❖ Регулируема облегалка на седалката;
- ❖ Регулиране височината на дръжката;
- ❖ Регулируем сенник.

## ОСНОВНИТЕ ЧАСТИ

Моля проверете, дали описаните части са налични:



## УКАЗАНИЯ ЗА СГЛОБЯВАНЕ И ФУНКЦИИ

Количката се доставя от производителя частично сглобена. За да завършите сглобяването не се налага да използвате инструменти.

**ВНИМАНИЕ!** Следвайте точно указанията и последователността за сглобяване и използване на продукта от приложените в инструкцията илюстрации.

**ВНИМАНИЕ!** Проверете сигурността на фиксирането след изпълнение на всяка операция!

**ВНИМАНИЕ!** Фиксирането на определена позиция в повечето случаи е съпроводено със звук от щракване.

Действията по монтиране, демонтиране и функциите са номерирани от 1 до 14. Използвайте описанията им по-долу заедно с илюстрацията, носеща същия номер.

## СГЛОБЯВАНЕ

### 1 – РАЗГЪВАНЕ НА РАМАТА

1-1 – Освободете фиксатора

1-2 – Издърпайте с ръка дръжката нагоре, докато чуete звук от щракване и рамака се фиксира в разгънато положение.

1-3 – Разгъната рама.

### 2 – МОНТИРАНЕ И ДЕМОНТИРАНЕ НА ПРЕДНИ КОЛЕЛА

2-1 – Монтирайте предното колело с натиск, докато чуete звук „щрак“.

2-2 – За демонтиране натиснете бутона и отстранете колелото от рамата.

### 3 – МОНТИРАНЕ И ДЕМОНТИРАНЕ НА ЗАДНИ КОЛЕЛА

3-1 – Монтирайте задното колело с натиск, докато чуete звук „щрак“.

3-2 – За демонтиране натиснете бутона и отстранете колелото от задната ос.

### 4 – МОНТИРАНЕ И ДЕМОНТИРАНЕ НА СЕДАЛКАТА/КОША ЗА НОВОРОДЕНО.

За демонтиране натиснете бутоните от двете страни на рамата и отстранете седалката.

4-3 и 4-4 - Монтиране на седалката с лице на детето към родителя (по посока обратна на движението на количката).

4-5 и 4-6 – Монтиране на седалката с лице на детето по посока на движението на количката.

### 5 – МОНТИРАНЕ И ДЕМОНТИРАНЕ НА ПРЕДПАЗНИЯ БОРД

За демонтиране на предпазния борд (5-2) натиснете бутоните за демонтиране и издърпайте борда от рамата на количката.

### 6 – МОНТИРАНЕ НА СЕННИКА

**Забележка:** Преди използване на количката се уверете, че ципът е закопчан.

## ФУНКЦИИ

### 7 – РЕГУЛИРАНЕ ВИСОЧИНАТА НА ДРЪЖКАТА

Натиснете бутона за регулиране и преместете нагоре или надолу до желаната и удобна за Вас височина.

### 8 – РЕГУЛИРАНЕ НА СЕННИКА

8-1 – Сгъване – избутайте с ръка;

8-2 – Разгъване – избутайте с ръка.

### 9 – ПРИСПОСОБЛЕНИЕ ЗА ПАРКИРАНЕ

**ВНИМАНИЕ!** Задействайте приспособлението за паркиране винаги, когато количката е в покой, за да избегнете опасност от приплъзване на количката

### 10 – РЕГУЛИРАНЕ НАКЛОНА НА ОБЛЕГАЛКАТА И НА СЕДАЛКАТА

10-1 – Натиснете механизма за регулиране на облегалката с два пръста и го преместете нагоре или надолу за избор на желаната наклон (от легнало до изправено положение);

10-2 – Наклонът на седалката може да се регулира в 3 позиции. Натиснете бутона за регулиране на наклона. Пуснете механизма, за да фиксирате облегалката в желаната позиция.

**ВНИМАНИЕ!**

### 11 – СИСТЕМА ЗА ЗАДЪРЖАНЕ (5-ТОЧКОВ ОБЕЗОПАСИТЕЛЕН КОЛАН)

Регулирайте дължината на раменните колани и коланите за през кръста посредством токите.

**Забележка:** Коланите трябва да обхващат добре детето и не трябва да са усукани.

**ВАЖНО!** Периодично проверявайте дали коланите са стабилно закрепени за конструкцията на количката и за сигурността на закопчаването! Коланите не трябва да се захабени или прокъсани, а пластмасовите токи и закопчалки трябва да са здрави, без увреждания и да осигуряват сигурна връзка!

## 12 – СГЪВАНЕ НА КОЛИЧКАТА

12-1 – Демонтирайте седалката/коша за новородено от рамата

12-2, 12-3 – Освободете механизмите за сгъване от двете страни на дръжката, като ги издърпате нагоре и сгънете рамата.

12-4 – Заклучете с фиксатора.

## 13 – ТРАНСФОРМИРАНЕ НА НА КОША ЗА НОВОРОДЕНО В СЕДАЛКА И СЕДАЛКАТА В КОШ ЗА НОВОРОДЕНО.

13-1 – Поставете облегалката в изправено положение;

13-2 – Закопчайте коланите под седалката и под поставката за крачета.

13-3 – Коша за новородено е трансформиран в седалка.

За да използване на коша за новородено, поставете облегалката в легнало и откопчайте коланите под седалката и поставката за крачета.

**ВНИМАНИЕ!** ВИНАГИ МОНТИРАЙТЕ КОША ЗА НОВОРОДЕНО В ПОЛОЖЕНИЕ, ПРИ КОЕТО ДЕТЕТО ДА БЪДЕ С ЛИЦЕ КЪМ МАЙКАТА!

**ВАЖНО!** Преди да използвате коша задължително трябва да отделите коланите за раменете и коланите за през кръста от обединяващата тока, да ги приберете към страниците на седалката и да ги покриете с дюшече не по-дебело от 20mm!

## 14 – ДЕТСКО СТОЛЧЕ ЗА АВТОМОБИЛ ВЪРХУ РАМАТА НА КОЛИЧКАТА.

**Забележка:** За Ваше удобство, преди да монтирате столчето за автомобил към рамата на количката, задействайте приспособлението за паркиране.

Детското столче за автомобил модел „ЕСТЕЛ” се монтира към рамата на количката посредством адаптори. Монтирайте адапторите към столчето и след това столчето към рамата на количката.

14-1 и 14-2 – Монтиране на адапторите към столчето за автомобил.

14-3, 14-4 – Монтиране на столчето към рамата на количката.

**ВНИМАНИЕ!** Винаги монтирайте столчето за автомобил така, че детето да е с лице към майката!  
**ВНИМАНИЕ!** Винаги отстранявайте адапторите от рамата преди да сгънете количката!

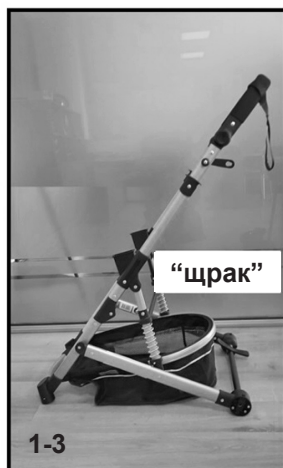
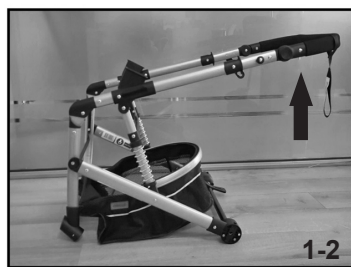

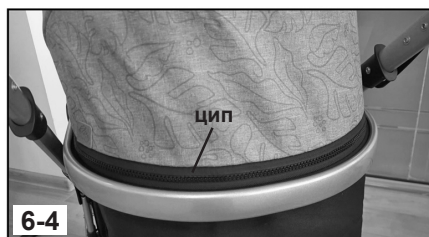
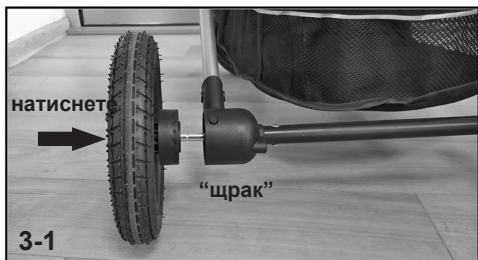

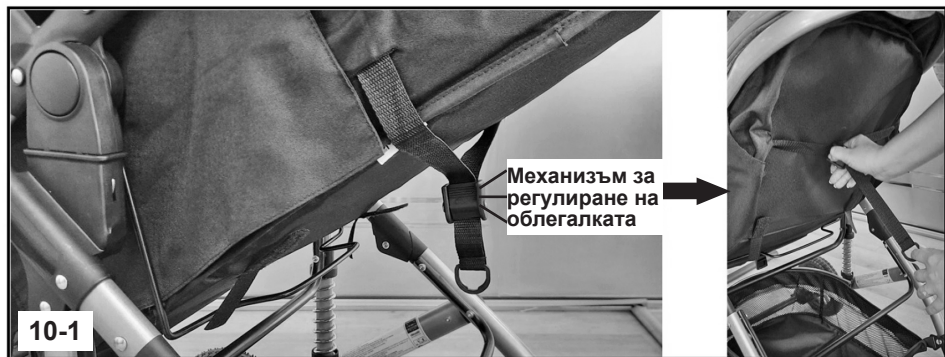

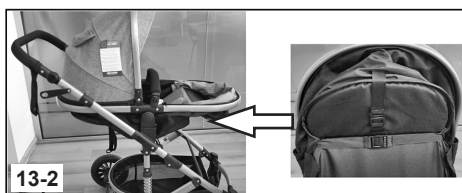
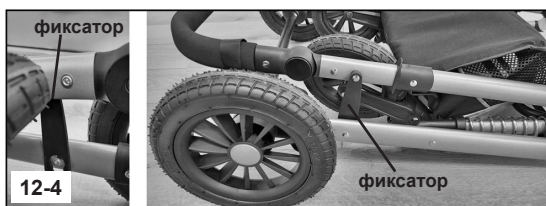
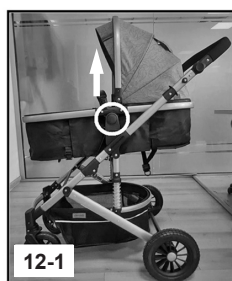
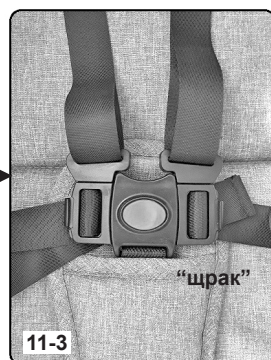
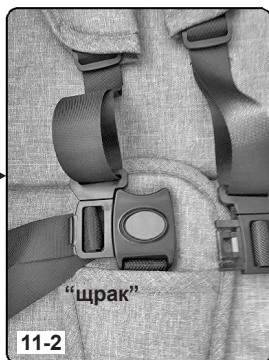



## УКАЗАНИЯ ЗА ПРОФИЛАКТИКА И ПОДДРЪЖКА

- ❖ Спирачките, колелата и гумите се износват по-бързо от останалите части и при необходимост трябва да ги подмените.
- ❖ Редовно смазвайте задвижващите механизми със силиконови масло или спрей.
- ❖ Редовно почиствайте и смазвайте с масло замърсените метални и пластмасови части.
- ❖ Почиствайте дамската на количката, замърсените пластмасови или метални части с мека памучна кърпа или гъба, навлажнени с вода или мек препарат.
- ❖ Не почиствайте с агресивни препарати, съдържащи абразивни частици, амоняк, белина или спирт.
- ❖ Винаги подсушавайте количката и я оставяйте да изсъхне преди да я приберете за съхранение. Възможно е да се появи мухъл по количката, ако я съхраните влажна.
- ❖ Съхранявайте продукта на чисто и сухо място. Не излагайте на прякото въздействие на околната среда - слънце, дъжд, влага или резки температурни промени!
- ❖ При проблеми, свързани с нормалната експлоатация, се обръщайте за консултация или ремонт към оторизираните сервиси.

### Състав на дамската:

Лицева част: 100 % полиестер

Пълнеж: 100 % полиестер



**Използвани материали:** пластмаса, текстил, метал.

KKES022xxxx



---

България, Пловдив, ул. „Голямоконарско шосе” № 1

[www.chipolino.com](http://www.chipolino.com)