

**ВАЖНО! ПРОЧЕТЕТЕ ВНИМАТЕЛНО И ЗАПАЗЕТЕ
ТАЗИ ИНСТРУКЦИЯ ЗА БЪДЕЩИ СПРАВКИ**

**ИНСТРУКЦИЯ ЗА ПОЛЗВАНЕ
НА СТОЛ ЗА ХРАНЕНЕ
„РИО”**



Този продукт с марка **chipolino** е произведен в съответствие с изискванията на Директива 2001/95/ЕО „Обща безопасност на продуктите” на Европейския парламент и Съвета, на Европейския стандарт EN 14988 „Детски високи столчета. Изисквания и методи за изпитване”, и на Закона за защита на потребителите от националното законодателство.

ЗА ОСИГУРЯВАНЕ БЕЗОПАСНОТО ИЗПОЛЗВАНЕ НА ТОЗИ ПРОДУКТ, СПАЗВАЙТЕ ПРЕДУПРЕЖДЕНИЯТА, УКАЗАНИЯТА И ПРЕПОРЪКИТЕ ОТ ТАЗИ ИНСТРУКЦИЯ!

- ❖ **ВНИМАНИЕ!** НИКОГА НЕ ОСТАВЯЙТЕ ДЕТЕТО БЕЗ НАДЗОР!
- ❖ **ВНИМАНИЕ!** ТОЗИ ПРОДУКТ Е ПРЕДНАЗНАЧЕН ЗА ДЕЦА, КОИТО МОГАТ ДА ОСТАВАТ В СЕДНАЛО ПОЛОЖЕНИЕ БЕЗ ЧУЖДА ПОМОЩ (МИНИМУМ 6 МЕСЕЦА) И НА ВЪЗРАСТ ДО 3 ГОДИНИ ИЛИ С МАКСИМАЛНО ТЕГЛО 15 KG.
- ❖ **ВНИМАНИЕ!** ВИНАГИ ИЗПОЛЗВАЙТЕ ПРЕДПАЗНИТЕ КОЛАНИ И ПРЕДИ УПОТРЕБА ПРОВЕРЯВАЙТЕ ДАЛИ СА СТАБИЛНО ЗАКРЕПЕНИ КЪМ КОНСТРУКЦИЯТА НА СТОЛЧЕТО!
- ❖ **ВНИМАНИЕ!** ОПАСНОСТ ОТ ПАДАНЕ: НЕ ПОЗВОЛЯВАЙТЕ НА ДЕТЕТО ДА СЕ КАТЕРИ ПО ПРОДУКТА!
- ❖ **ВНИМАНИЕ!** НЕ ИЗПОЛЗВАЙТЕ СТОЛЧЕТО ПРЕДИ ДА СЕ УВЕРИТЕ, ЧЕ ВСИЧКИ ЧАСТИ СА ИЗПРАВНИ И СА УСТАНОВЕНИ И ФИКСИРАНИ В ПРАВИЛНАТА ПОЗИЦИЯ!
- ❖ **ВНИМАНИЕ!** ПАЗЕТЕ ОТ ОГЪН! ОТЧИТАЙТЕ РИСКА ЗА УВРЕЖДАНЕ НА ДЕТЕТО ОТ ОТКРИТ ОГЪН И ДРУГИ ИЗТОЧНИЦИ НА ТОПЛИНА В БЛИЗОСТ ДО ПРОДУКТА!
- ❖ **ВНИМАНИЕ!** ОТЧИТАЙТЕ РИСКА ОТ НАКЛАНЯНЕ НА ПРОДУКТА, АКО ДЕТЕТО ДОСТИГНЕ И НАТИСНЕ С КРАЧЕТА МАСА ИЛИ ДРУГА ТВЪРДА ОСНОВА.
- ❖ Сглобяването на продукта да се извършва само от възрастен!
- ❖ За да избегнете нараняване, уверете се, че детето Ви е на безопасно разстояние при разгъване и сгъване на този продукт!
- ❖ Не използвайте продукта за деца, които не могат стабилно и самостоятелно да остават в седнало положение!
- ❖ Не използвайте столчето за хранене за деца с тегло, по-голямо от 15 kg!
- ❖ Не поставяйте в продукта повече от едно дете!
- ❖ Не повдигайте продукта посредством табличката за хранене!
- ❖ Не използвайте продукта, ако установите, че има липсващи или повредени части!
- ❖ Не допускайте детето да стои изправено на столчето!
- ❖ Не повдигайте, не премествайте и не извършвайте настройки или ремонти по продукта, когато има дете в него!
- ❖ Не поставяйте столчето на повдигнати и/или неравни повърхности, когато има дете в него!
- ❖ Не поставяйте столчето в близост до стълби, басейни и други опасни места!
- ❖ Използвайте продукта само по предназначение!
- ❖ Всички допълнителни колани, различни от предоставените от производителя, трябва да отговарят на EN 13210.
- ❖ Не използвайте резервни части и други компоненти, които не са доставени от производителя! Производителят не поема отговорност за безопасността в случай, че са използвани резервни части, различни от оригиналните за одобрения и изпитан тип!
- ❖ Не правете промени по конструкцията или модификации! При необходимост се свържете с търговеца или оторизиран сервиз за консултация и ремонт.
- ❖ Не допускайте присъствието на деца под 3 години, преди да сте сглобили продукта напълно, за да избегнете достъп до дребни и разглобени части!
- ❖ Дръжте найлоновата опаковка далече от деца, за да избегнете риска от задушаване!

ХАРАКТЕРИСТИКА НА ПРОДУКТА

- ❖ Предназначен за деца, които могат да останат в седнало положение без чужда помощ
- ❖ Предназначен за деца до 3 години или с максимално тегло до 15 kg.
- ❖ Високо и ниско столче за хранете
- ❖ Петточков предпазен колан
- ❖ Монтиране на табла за хранене в 3 позиции (напред и назад).



ВИСОКО СТОЛЧЕ



НИСКО СТОЛЧЕ

ОСНОВНИ ЧАСТИ

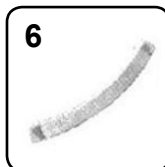
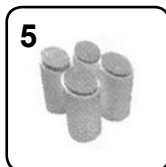
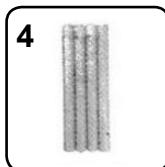
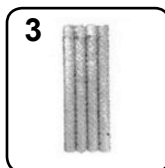
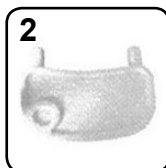

1. Седалка – 1 бр.;
2. Двойна табличка за хранене – 1 бр.;
3. Горни крака – 4 бр.;
4. Долни крака – 4 бр.;
5. Противоплъзгащи подложки – 4 бр.;
6. Поставка за краката – 1 бр.;
7. Винтове / Гайки – 2 бр.;
8. Дамаска с предпазен колан – 1 бр.

Забележка: Дамаската с предпазния колан не е показана на фигурата.

УКАЗАНИЯ ЗА СГЛОБЯВАНЕ И РАЗГЛОБЯВАНЕ. ФУНКЦИИ

ВАЖНО! Следвайте точно указанията и последователността за сглобяване и използване на продукта от приложените в инструкцията илюстрации. За сглобяване на столчето е необходима отвертка.

ВНИМАНИЕ! ПРОВЕРЕТЕ СИГУРНОСТТА НА ФИКСИРАНЕТО СЛЕД ИЗПЪЛНЕНИЕ НА ВСЯКА ОПЕРАЦИЯ!

1. ПОСТАВЯНЕ НА ДАМАСКАТА ВЪРХУ СЕДАЛКАТА

2. МОНТИРАНЕ НА ПРЕДПАЗНИЯ КОЛАН КЪМ СЕДАЛКАТА

Прокарайте токите на колана през съответните отвори на седалката (А). Завъртете тока, както е показано на фигура 2В, за да фиксирате колана.

3. МОНТИРАНЕ НА ДОЛНИ КЪМ ГОРНИ КРАКА

Подравнете горните и долните крака. Натиснете щифта и вмъкнете долния към горния крак, докато чуete звук „щрак“ и щифта се покаже през отвора.

4. МОНТИРАНЕ НА КРАКАТА КЪМ СЕДАЛКАТА

Забележка: Монтирайте краката с допълнителните отвори в предната част на седалката.

Поставете крака към съответния отвор от седалката. Натиснете щифта и вмъкнете крака, докато чуete звук „щрак“ и щифта се покаже през отвора.

5. МОНТИРАНЕ НА ПОСТАВКАТА ЗА КРАКА

Подравнете отворите на поставката за крака към отворите от предните крака на столчето и фиксирайте с винтове и гайки.

6. МОНТИРАНЕ НА ПРОТИВОПЛЪЗГАЩИТЕ ПОДЛОЖКИ

7. МОНТИРАНЕ НА ДВОЙНАТА ТАБЛА ЗА ХРАНЕНЕ (в 3 позиции).

ВНИМАНИЕ! Натиснете таблата, за да се уверите, че е фиксирана!

ВНИМАНИЕ! За осигуряване на безопасно ползване, таблата трябва да бъде захваната към подлакътниците най-малко на два от отворите!

8. СИСТЕМА ЗА ЗАДЪРЖАНЕ

Натиснете бутона в средата на обединяващата тока и отделете коланите.

Преместете токите нагоре/надолу, за да регулирате дължината на коланите.

ВНИМАНИЕ! Коланите не трябва да са захабени или прокъсани, а пластмасовите токи и закопчалки трябва да са здрави и да осигуряват сигурна връзка!

ВАЖНО! Коланите не трябва да са усукани, трябва да обхващат плътно детето и да не променят дължината си при закопчано положение!

9. РЕГУЛИРАНЕ ОТ ВИСОКО В НИСКО СТОЛЧЕ ЗА ХРАНЕНЕ

Демонтирайте долните от горните крак и поставете противоплъзгащите подложки.

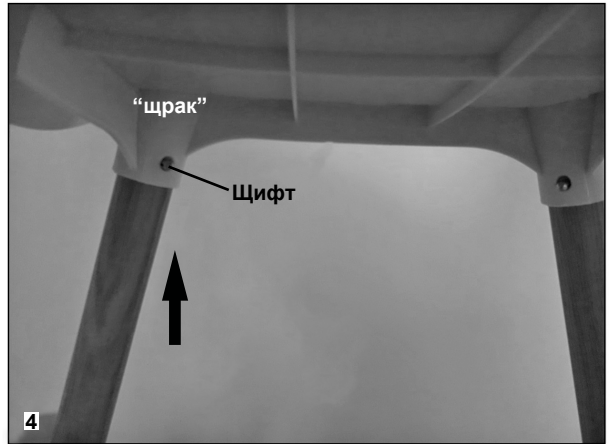
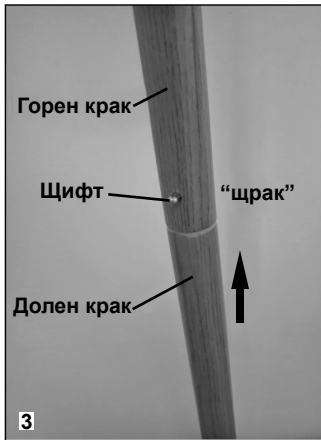
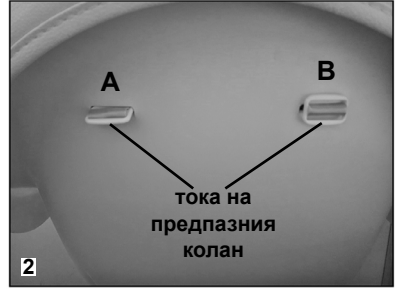
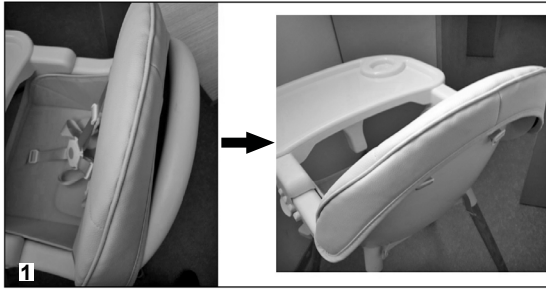

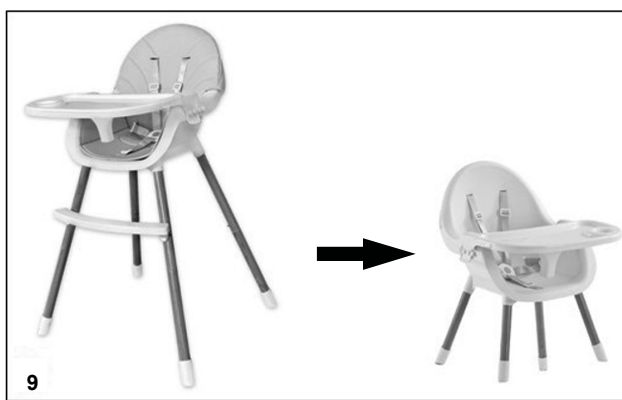
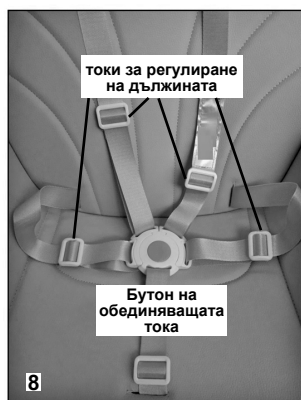
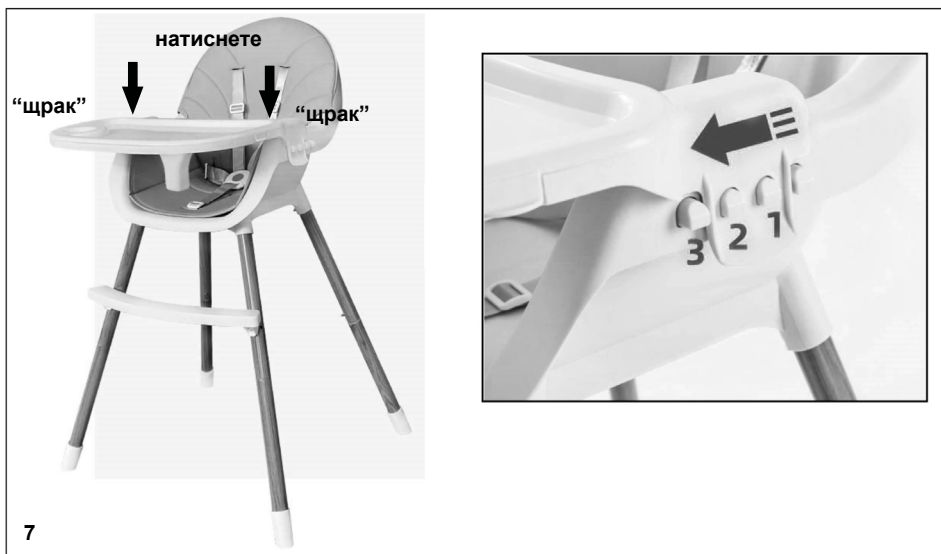

УКАЗАНИЯ ЗА ПРОФИЛАКТИКА И ПОДДРЪЖКА

- ❖ Почиствайте дамската, пластмасовите и метални части с навлажнена кърпа с хладка вода.
- ❖ Не почиствайте с агресивни препарати, съдържащи абразивни частици, амоняк, белина или спирт.
- ❖ Оставете продукта да изсъхне напълно след почистване, след което го приберете за съхранение.
- ❖ Не поставяйте вещи и предмети в продукта или върху него, за да не повредите конструкцията.
- ❖ Съхранявайте продукта на чисто и сухо място. Не излагайте продукта на прякото въздействие на слънце, дъжд, влага или резки температурни промени!

STHR10210xxx



България, Пловдив, ул. „Голямоконарско шосе” № 1

www.chipolino.com