

**ВАЖНО! ПРОЧЕТЕТЕ ВНИМАТЕЛНО И ЗАПАЗЕТЕ
ТАЗИ ИНСТРУКЦИЯ ЗА БЪДЕЩИ СПРАВКИ!**

ИНСТРУКЦИЯ ЗА УПОТРЕБА НА ДЕТСКА КОЛИЧКА „АМБЪР”

AMBER

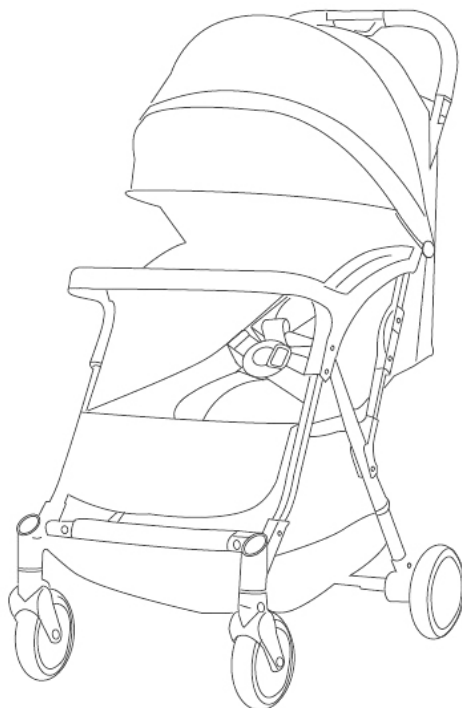

Този продукт с

chipolino

марка е произведен в

съответствие с изискванията на директивите на Европейския парламент и Съвета 2001/95/ЕО „Обща безопасност на продуктите” и на Европейските стандарти EN 1888-1:2018+A1:2022 „Изделия за отглеждане на малки деца. Колесни средства за придвижване на деца. Част 1: Детски колички и кошчета за бебешки колички” и EN 1888-2:2018+A1:2022 „Изделия за отглеждане на малки деца. Колесни средства за придвижване на деца. Част 2: Колички за деца с тегло от 15 kg до 22 kg”, както и на Закона за защита на потребителите от националното законодателство.

**ЗА ОСИГУРЯВАНЕ БЕЗОПАСНОТО ИЗПОЛЗВАНЕ НА
ТОЗИ ПРОДУКТ, СПАЗВАЙТЕ ПРЕДУПРЕЖДЕНИЯТА,
УКАЗАНИЯТА И ПРЕПОРЪКИТЕ ОТ ТАЗИ ИНСТРУКЦИЯ!**

ВАЖНО! ОСНОВНИ ПРЕДУПРЕЖДЕНИЯ!

- ❖ **ВНИМАНИЕ!** НИКОГА НЕ ОСТАВЯЙТЕ ДЕТЕТО БЕЗ НАДЗОР!
- ❖ **ВНИМАНИЕ!** ВИНАГИ ИЗПОЛЗВАЙТЕ СИСТЕМАТА ЗА ЗАДЪРЖАНЕ (ОБЕЗОПАСИТЕЛЕН КОЛАН), ЩОМ ДЕТЕТО ЗАПОЧНЕ ДА СЯДА БЕЗ ЧУЖДА ПОМОЩ!!
- ❖ **ВНИМАНИЕ!** ПРЕДИ ВСЯКА УПОТРЕБА СЕ УВЕРЕТЕ, ЧЕ ВСИЧКИ БЛОКИРАЩИ ПРИСПОСОБЛЕНИЯ СА ЗАДЕЙСТВАНИ.
- ❖ **ВНИМАНИЕ!** ПРЕДИ ВСЯКА УПОТРЕБА ПРОВЕРЯВАЙТЕ СТАБИЛНОСТТА НА ФИКСИРАНЕ НА ОТДЕЛНИТЕ ЧАСТИ!
- ❖ **ВНИМАНИЕ!** ЗА ДА ИЗБЕГНЕТЕ НАРАНЯВАНЕ, УВЕРЕТЕ СЕ, ЧЕ ДЕТЕТО ВИ Е НА БЕЗОПАСНО РАЗСТОЯНИЕ ПРИ РЕГУЛИРАНЕ, РАЗГЪВАНЕ И СГЪВАНЕ НА ТОЗИ ПРОДУКТ!
- ❖ **ВНИМАНИЕ!** НЕ ПОЗВОЛЯВАЙТЕ НА ДЕЦА ДА СИ ИГРАЯТ С ТОЗИ ПРОДУКТ!
- ❖ **ВНИМАНИЕ!** ТОЗИ ПРОДУКТ НЕ Е ПОДХОДЯЩ ЗА ТИЧАНЕ И ПЪРЗАЛЯНЕ!
- ❖ ЗА НОВОРОДЕНИ БЕБЕТА ИЗПОЛЗВАЙТЕ НАЙ-ЛЕГНАЛОТО ПОЛОЖЕНИЕ НА ОБЛЕГАЛКАТА ЗА ГРЪБЧЕТО НА СЕДАЛКАТА! ВИНАГИ ЗАКРЕПВАЙТЕ СЕННИКА КЪМ ОБЛЕГАЛКАТА, ЗА ДА ПРЕДТВРАТИТЕ ИЗХЛУЗВАНЕ НА БЕБЕТО ОТ КОЛИЧКАТА И НАРАНЯВАНЕТО МУ!
- ❖ ИЗПОЛЗВАЙТЕ ПОЗИЦИЯТА НА ОБЛЕГАЛКАТА ЗА СЕДНАЛО ПОЛОЖЕНИЕ НА ДЕТЕТО СЛЕД 6-МЕСЕЧНАТА МУ ВЪЗРАСТ! ПОЗИЦИЯТА НА ОБЛЕГАЛКАТА ЗА ГРЪБЧЕТО В ПОЛОЖЕНИЕ „СЕДНАЛО“ НЕ Е ПОДХОДЯЩА ЗА ДЕЦА НА ВЪЗРАСТ ДО 6 МЕСЕЦА!
- ❖ **НЕ ВДИГАЙТЕ ПРОДУКТА ПОСРЕДСТВОМ ПРЕДПАЗНИЯ БОРД!**
- ❖ **ПАЗЕТЕ ОТ ОГЪН!**
- ❖ Използвайте за дете с тегло не по-голямо от 22 kg.
- ❖ Сглобяването на продукта да се извършва само от възрастен!
- ❖ Винаги задействайте приспособлението за паркиране при поставяне и изваждане на детето от количката!
- ❖ Преди употреба се уверете, че системата за задържане е регулирана правилно.
- ❖ Не поставяйте в количката допълнително дъшечче!
- ❖ Максималното натоварване на коша за багаж не трябва да е по-голямо от 3 kg!
- ❖ Максималното натоварване на чанта за багаж (в случай, че се използва такава) не трябва да е по-голямо от 2 kg!
- ❖ Максимално натоварване на джоба на сенника 0,5 kg!
- ❖ Не претоварвайте количката! Всеки товар, поставен и/или закрепен на дръжката, борда, облегалката, сенника и/или на страните на количката, може да повлияе на стабилността ѝ!

- ❖ Количката е предназначена да вози само едно дете. Не поставяйте две или повече деца в количката!
- ❖ Не използвайте резервни части и други компоненти, които не са доставени от производителя! Производителят не поема отговорност за безопасността в случай, че са използвани резервни части, различни от оригиналните за одобрения тип или препоръчани от него.
- ❖ Не правете промени или модификации по конструкцията! При необходимост се свържете с търговеца или оторизиран сервиз за консултация и ремонт.
- ❖ Не използвайте продукта, ако установите, че има липсващи или повредени части!
- ❖ Не допускате присъствието на деца под 3 години, преди да сте сглобили продукта напълно, за да избегнете достъп до дребни и разглобени части!
- ❖ Не поставяйте на продукта допълнително шнурове и връзки, за да избегнете риска от задушаване!
- ❖ Не използвайте количката по стълби или ескалатори и бъдете с повишено внимание при слизане или качване на тротоар или стъпало.
- ❖ Дръжте найлоновата опаковка далече от деца, за да избегнете риска от задушаване!



ХАРАКТЕРИСТИКА НА ПРОДУКТА

- ❖ Предназначена за новородени бебета или деца на възраст до 4 години или тегло до 22 kg (което от двете настъпи първо);
- ❖ 5-точков обезопасителен колан;
- ❖ Регулируема облегалка на седалката;
- ❖ Регулируем сенник;
- ❖ Регулируема подложка за крачета.

ОСНОВНИ ЧАСТИ

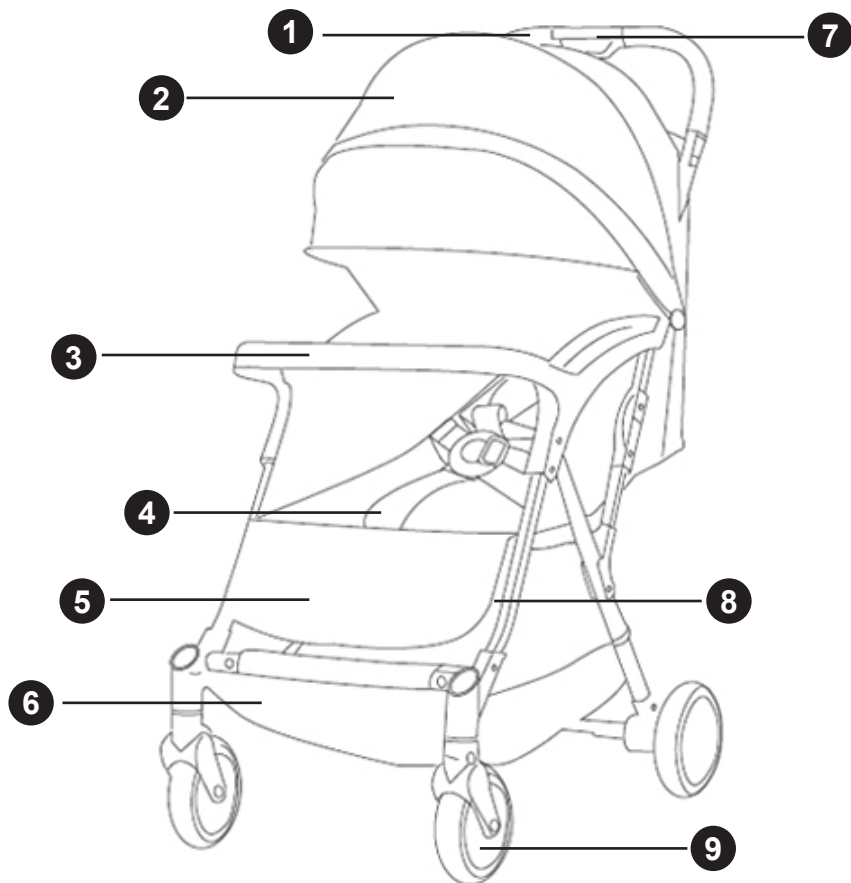

- 1 – Дръжка
- 2 – Сенник
- 3 – Предпазен борд
- 4 – Предпазен колан (система за задържане)
- 5 – Подложка за крака
- 6 – Кош за багаж
- 7 – Механизъм за сгъване на количката
- 8 – Дръжка за пренасяне
- 9 – Предни колела

УКАЗАНИЯ ЗА СГЛОБЯВАНЕ И ФУНКЦИИ

Количката се доставя от производителя частично сглобена. За да завършите сглобяването не се налага да използвате инструменти.

ВНИМАНИЕ! Следвайте точно указанията и последователността за сглобяване и използване на продукта от приложените в инструкцията илюстрации.

ВНИМАНИЕ! Проверете сигурността на фиксирането след изпълнение на всяка операция!

ВНИМАНИЕ! Фиксирането на определена позиция в повечето случаи е съпроводено със звук от щракване.

СГЛОБЯВАНЕ

Действията по сглобяване и функциите са номерирани от 1 до 11. Използвайте описанията им по-долу заедно с илюстрацията, носеща същия номер.

1 – РАЗГЪВАНЕ НА КОЛИЧКАТА

Освободете фиксатора (1). Хванете дръжката с ръце и я издърпайте нагоре (2), докато чуете звук „щрак/click“ и количката се фиксира в разгънато положение (3).

2 – МОНТИРАНЕ НА ПРЕДНИТЕ КОЛЕЛА

Поставете предното колело (B) към отвора (A) от рамата и монтирайте с натиск, докато чуете звук „щрак/click“. Убедете се, че колелото е фиксирано като се опитате да го издърпате от оста.

3 – МОНТИРАНЕ И ДЕМОНТИРАНЕ НА ЗАДНИТЕ КОЛЕЛА

Поставете задното колело (J) към отвора на задната ос и монтирайте с натиск, докато чуете звук „click“ и колелото се фиксира.

За демониране издърпайте надолу лостчето „K“ и отстранете задното колело от рамата.

4 – МОНТИРАНЕ НА ПРЕДПАЗНИЯ БОРД

Поставете борда към предната част на рамата и натиснете надолу, докато чуете звук „щрак/click“ и борда се фиксира.

За демониране, натиснете бутоните (c) от долната страна на борда и издърпайте борда от рамата.

ФУНКЦИИ

5 – РЕГУЛИРАНЕ ПОЛОЖЕНИЕТО НА ОБЛЕГАЛКАТА

ВНИМАНИЕ! БЕБЕ НА ВЪЗРАСТ ПОД 6 МЕСЕЦА ТРЯБВА ДА СЕ ПОСТАВЯ НА СЕДАЛКАТА САМО, КОГАТО ОБЛЕГАЛКАТА ЗА ГРЪБЧЕТО Е В НАЙ-ЛЕГНАЛО (РАЗГЪНАТО) ПОЛОЖЕНИЕ! Натиснете механизма за регулиране положението на облегалката (1) и преместете облегалката нагоре за по-изправена позиция и надолу за по-легнала позиция.

6 – ПОДЛОЖКА ЗА КРАКА

За да повдигнете поставката за крака трябва да издърпате дръжката за придвижване навън, както е показано на фигурата.

За ниско положение на поставката, приберете поставката навътре като я избутате с ръка.

7 – ПРИСПОСОБЛЕНИЕ ЗА ПАРКИРАНЕ

Натиснете надолу приспособлението за паркиране (N), за да го задействате и спрете движението на количката.

Повдигнете нагоре приспособлението за паркиране (M), за да го освободите и количката да се движи отново.

ВНИМАНИЕ! Задействайте приспособлението за паркиране винаги, когато количката е в покой, за да избегнете опасност от приплъзване на количката!

8 – СЕННИК

Издърпайте с ръка сенника, за да го разгънете (1).

Избутайте с ръка, за да сгънете сенника (2).

ВНИМАНИЕ! Винаги закрепвайте сенника за седалката на количката, за да предотвратите изхлузване на детето и нараняването му.

9 – СИСТЕМА ЗА ЗАДЪРЖАНЕ (обезопасителен колан).

9-1 – Вмъкнете предпазните колани в обединяващата тока (1), докато чуете звук „щрак/click“.

9-2 – За да откопчаете калените, натиснете обединяващата тока (1).

9-3 – Регулирайте дължината на коланите като придвижвате токите (2) нагоре или надолу.

Забележка: Коланите трябва да обхващат добре детето и не трябва да са усукани.

ВАЖНО! Периодично проверявайте дали коланите са стабилно закрепени за конструкцията на количката и за сигурността на закопчаването! Коланите не трябва да се ухабени или прокъсани, а пластмасовите токи и закопчалки трябва да са здрави, без увреждания и да осигуряват сигурна връзка!

ВНИМАНИЕ! ИЗПОЛЗВАЙТЕ СИСТЕМАТА ЗА ЗАДЪРЖАНЕ (ОБЕЗОПАСИТЕЛЕН КОЛАН) ОТ РАЖДАНЕТО НА ДЕТЕТО И ПРЕЗ ЦЕЛИЯ ПЕРИОД НА ПОЛЗВАНЕ НА КОЛИЧКАТА! РЕГУЛИРАЙТЕ ВИСОЧИНАТА НА КОЛАНИТЕ СПОРЕД РАЗМЕРИТЕ И ВЪЗРАСТТА НА ДЕТЕТО!

10 – СГЪВАНЕ НА КОЛИЧКАТА

ВАЖНО! Винаги преди да сгънете количката трябва да задействате паркиращото устройство, да установите облегалката в най-изправено положение, да сгънете сенника и да изпразните коша за багаж.

10-1 – Натиснете бутон D и в същото време бутон E;

10-2 – Натиснете дръжката на количката напред (2), докато количката се сгъне;

10-3 – С фиксатора (F) заключете количката в сгънато положение.

11 – ДРЪЖКА ЗА ПРЕНАСЯНЕ

Дръжката за пренасяне на количката се намира под седалката.

След сгъване на количката, с ръка издърпайте дръжката навън (A). При фиксиране ще чуете звук „щрак/click“.

Използвайте дръжката за придвижване на сгънатата количка.

Избутайте дръжката с ръка (B), за да я приберете навътре.

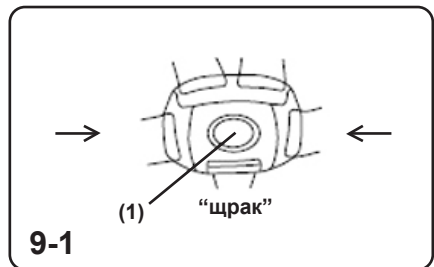
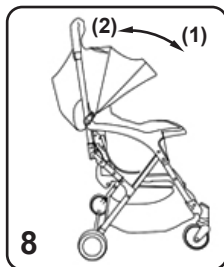
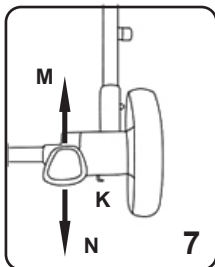
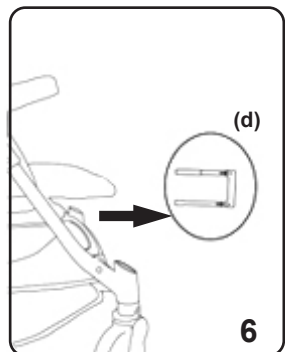
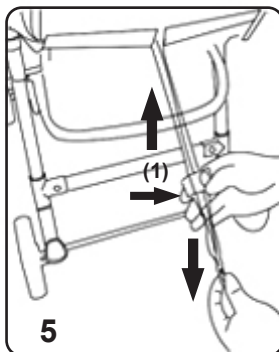
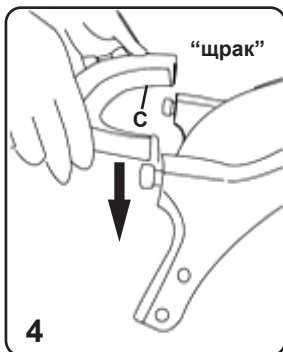
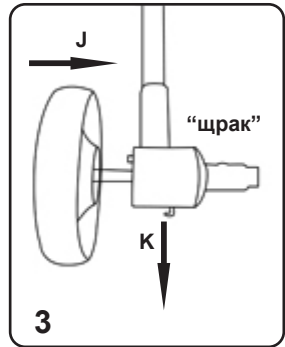
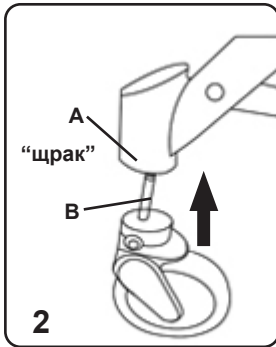
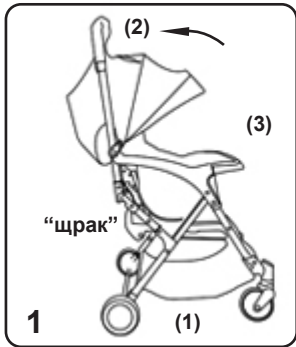

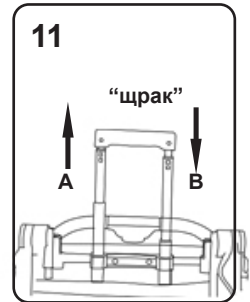
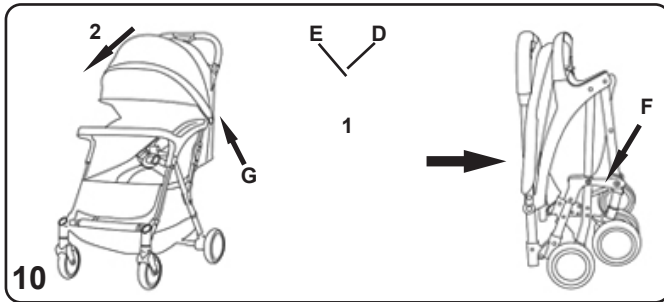
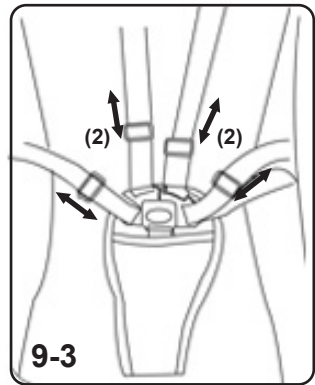
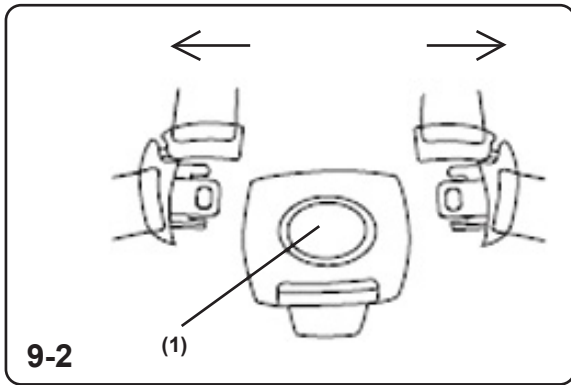

УКАЗАНИЯ ЗА ПРОФИЛАКТИКА И ПОДДРЪЖКА

- ❖ Спирачките, колелата и гумите се износват по-бързо от останалите части. При необходимост трябва да ги подмените.
- ❖ Редовно смазвайте задвижващите механизми. Използвайте силиконово масло или силиконов спрей.
- ❖ Редовно почиствайте и смазвайте с масло замърсените метални и пластмасови части.
- ❖ Почиствайте дамската, замърсени пластмасови или метални части от продукта като използвате мека памучна кърпа или гъба, навлажнени с вода или мек препарат.
- ❖ Не почиствайте с агресивни препарати, съдържащи абразивни частици, амоняк, белина или спирт.
- ❖ Винаги подсушавайте количката и я оставяйте да изсъхне преди да я приберете за съхранение. Възможно е да се появи мухъл по количката, ако я съхраните влажна.
- ❖ Съхранявайте продукта на чисто и сухо място. Не излагайте продукта на прякото въздействие на околната среда - слънце, дъжд, влага, посипани със соли пътища или резки температурни промени!
- ❖ При проблеми, свързани с нормалната експлоатация, се обръщайте за консултация или ремонт към оторизираните сервиси.

Състав на дамската:

Лицева част: 100 % полиестер

Пълнеж: 100 % полиестер



LKAB02xxxxx

CHIPOLINO

България, Пловдив, ул. „Голямоконарско шосе” № 1

www.chipolino.com