

*Safe Travel*



car seat

**BENEVENTO**

Size range : 76 - 150 cm



**MANUAL INSTRUCTION**

designed in EU

V1.2

[www.lorelli.eu](http://www.lorelli.eu)



find us on

# CONTENT

<b>EN</b>	Manual Instruction.....	7
<b>BG</b>	Инструкция за употреба.....	12
<b>FR</b>	Mode d'emploi .....	17
<b>IT</b>	Istruzione per l'uso.....	22
<b>GR</b>	ΟΔΗΓΙΕΣ ΧΡΗΣΗΣ ΚΑΡΕΚΛΑΣ.....	27
<b>RU</b>	Инструкция по эксплуатации.....	32
<b>SRB HR ME BIH</b>	Uputstvo za upotrebu.....	37
<b>HU</b>	Használati utasítás.....	42
<b>CZ</b>	Návod k použití.....	47
<b>DE</b>	Gebrauchsanweisung.....	52
<b>ES</b>	Instrucciones de uso.....	57
<b>RO</b>	Instrucțiuni de utilizare.....	62



**BG-**Сканирайте QR кода, за да получите повече информация за продукта и инструкция за употреба на повече езици.

Изгледете приложението QR скенер на устройството си.

**EN-**Scan the QR code to get more product information and manual instruction in more languages. Download QR Scanner App onto your device.

**SRB/HR/ME/BIH**

Skenirajte QR kod kako biste dobili više informacija o proizvodu i uputstva za upotrebu na više jezika. Preuzmite aplikaciju QR Scanner na svoj uređaj.

**IT-**Scansiona il codice QR per ottenere maggiori informazioni sul prodotto e istruzioni manuali in più lingue. Scarica l'app QR Scanner sul tuo dispositivo.

**GR-**Σάρωση του κώδικα QR για περισσότερες πληροφορίες σχετικά με το προϊόν και οδηγίες χρήσης σε περισσότερες γλώσσες. Κατεβάστε την εφαρμογή QR Scanner στη συσκευή σας.

**FR-**Scannez le code QR pour obtenir plus d'informations sur le produit et le manuel d'utilisation (disponible en plusieurs langues). Téléchargez l'application QR Scanner sur votre appareil

**HU-**A QR-kód beszkennelésével bővebb információkhoz és összeszerelési útmutatóhoz juthat további nyelveken. Amennyiben szükséges, töltsön le QR-kód olvasó alkalmazást a készülékére.

**RU-**Отсканируйте QR-код, чтобы получить больше информации о продукте и инструкции по эксплуатации на других языках. Загрузите приложение QR Scanner на свое устройство.

**D-**Um weitere Produktinformationen sowie die Bedienungsanleitung in weiteren Sprachen zu erhalten, bitten wir Sie den QR-Code zu scannen. Bitte downloaden Sie die QR Scanner-App auf Ihr Handy oder Tablet.

**NL** -Scan de QR code voor meer productinformatie en de handleiding in meerdere talen. Download de QR scanner app op je apparaat om te scannen.

**RO-**Scanați codul QR pentru a obține mai multe informații despre produs și manualul de instrucțiuni în mai multe limbi. Descarcăți aplicația QR Scanner pe dispozitivul dvs.

**AL-**Skanooni kodin QR për të marrë më shumë informacion rreth produktit dhe për të hapur manualin në më shumë gjuhë. Shkarkoni aplikacionin QR Scanner në celularin tuaj.

**PL-**Zeskanuj kod QY, aby otrzymać więcej informacji, oraz instrukcję użytkowania w większej ilości języków. Pobierz aplikację skanera kodów QR na twoje urządzenie.

**MK-**Скенирај го QR кодот за да добиеш повеќе информации за производот и упатство за користење, на повеќе јазици. Симнете ја апликацијата QR Scanner App на вашиот уред.

**TR-**Detaylı ürün bilgisi ve çöklü dilde kullanma klavuzu için QR kodu okutunuz. QR barkod okuyucuyu cihazınıza indiriniz.

**ES-** Escanee el código QR para obtener más información sobre el producto y su manual de uso en varios idiomas.

Descargue en su dispositivo la aplicación de Lector de códigos QR.



# FEATURES/ХАРАКТЕРИСТИКИ

Picture A

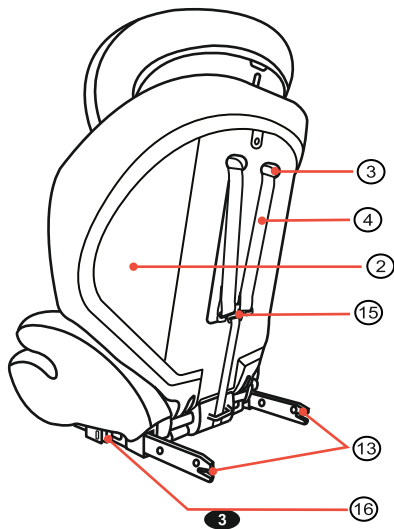
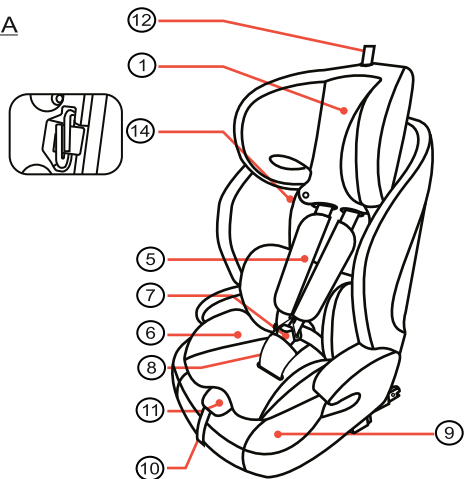

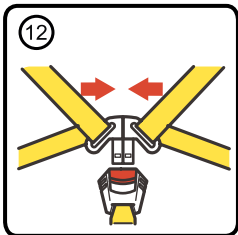
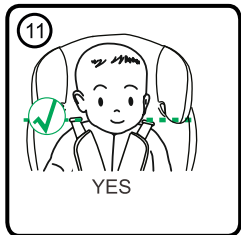
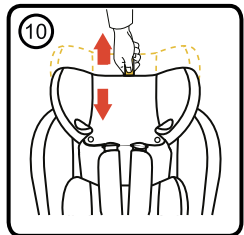
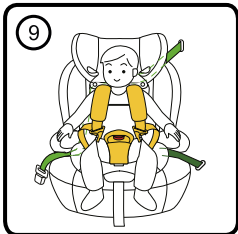
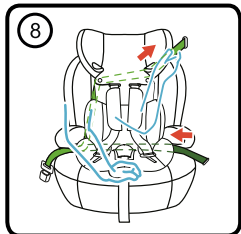
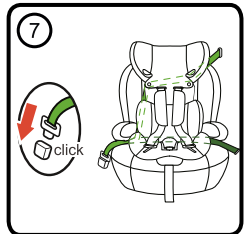
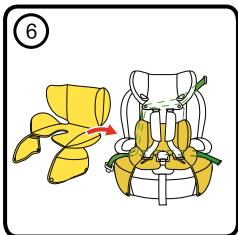
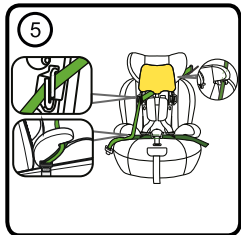
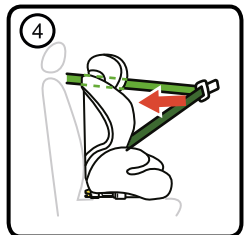
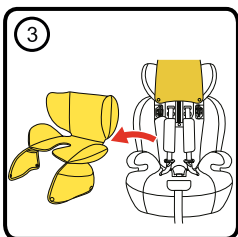
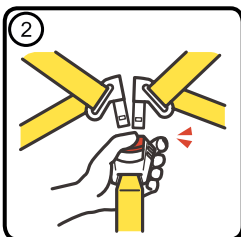
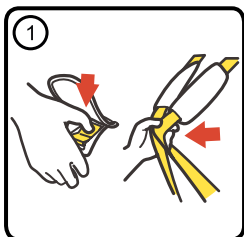

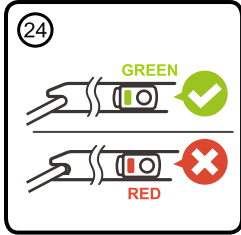
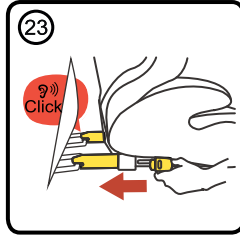
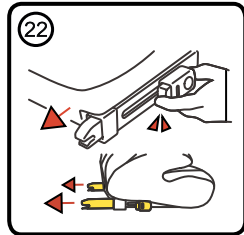
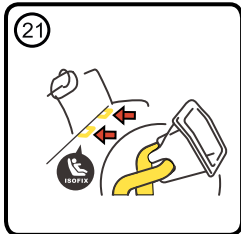
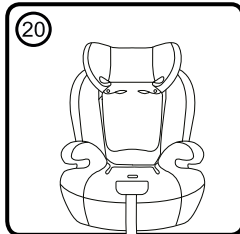
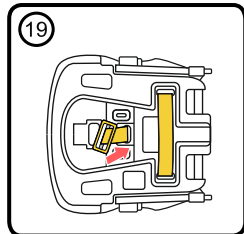
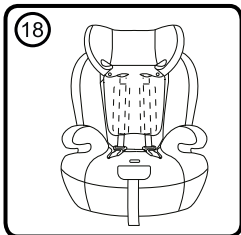
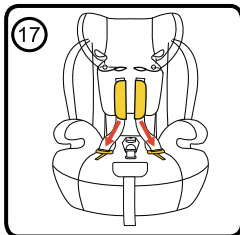
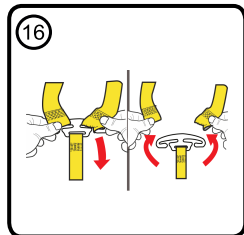
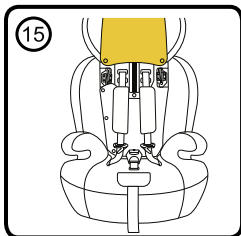
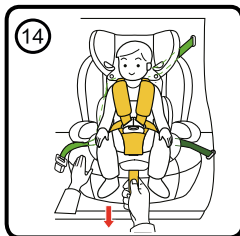
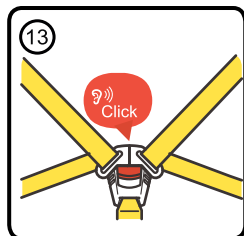

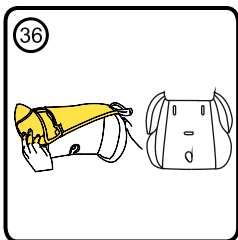
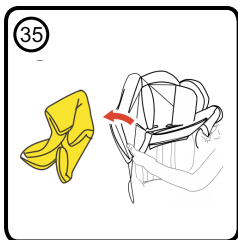
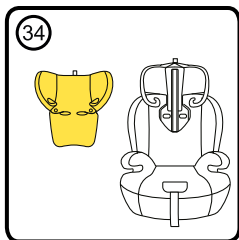
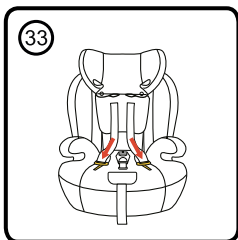
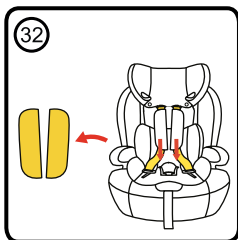
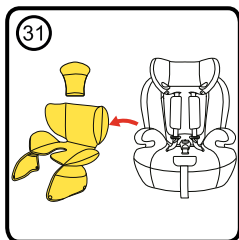
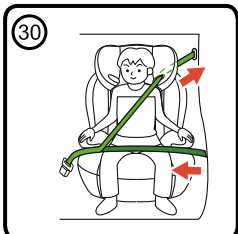
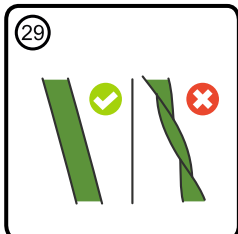
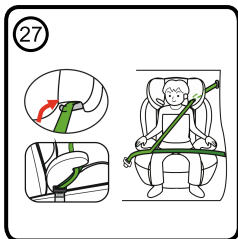
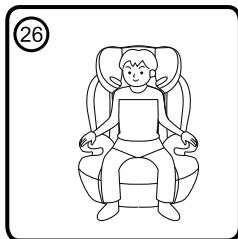

# IMPORTANT! KEEP FOR

## FUTURE REFERENCE. PLEASE READ!

1. Note regarding belted enhanced child restraint system for specific vehicles (76 - 105 cm).

This is a belted enhanced child restraint system for specific vehicles.

It is approved according to UN Regulation No. 129 for use in specific vehicles specified in the list of respective vehicles (see the list at the end of the instructions for use).

In case of doubt, consult the manufacturer of the enhanced child restraint system or the dealer.

This is an enhanced child restraint system i-Size booster seat (100-150 cm). It is approved under UN Regulation No. 129 for use mainly in i-Size seating positions as specified by the vehicle manufacturers in the vehicle user manual. In case of doubt, consult the manufacturer of the enhanced child restraint system or the dealer.

2. In terms of installation, the system can be expected to comply if the manufacturer has stated in the vehicle's owner's manual that it is suitable for installation of an i-Size child restraint system of this age group.

3. This child restraint system is classified as "i-Size" under conditions more stringent than those applied to previous models not accompanied by this note.

4. This car seat is approved for use with the following types of installation methods:

**FORWARD-FACING INSTALLATION: ECE R129/03 Belted ECERS for specific vehicles, front-facing, 76-105 cm and child weight  $\leq$  18 kg with ISOFIX attachments + adult safety belt, or only adult safety belt;**

**FORWARD-FACING INSTALLATION: ECE R129/03 ECERS I-size booster seat, front-facing, 100-105 cm with ISOFIX attachments + adult safety belt, or only adults safety belt.**



Height range: **76-105 cm**, with a maximum weight of the child 18 kg - the installation of the seat in the car **MUST BE** carried out with:

- 1. ISOFIX attachments + three point belts**
- or**
- 2. Three point belts.**



Height range: **100-105 cm** the installation of the seat in the car **MUST BE** carried out with:

- 1. ISOFIX attachments + three point belts**
- or**
- 2. Three point belts.**

### Safety instructions!

**The instructions for use must be kept for the entire life of the universal child restraint system!**

**1. ATTENTION!** The hard items and plastic parts of the enhanced child restraint system must be placed and installed so that, when the vehicle is in normal operation, they cannot be trapped by a sliding seat or vehicle door.

**2. ATTENTION!** All belts that secure the restraint system to the vehicle must be taut, all belts that restrain the child must be adjusted to the child's body. The belts should not become twisted.

**3. ATTENTION!** It is extremely important to ensure that the lap belt is used low down so that the pelvis is secure.

**4. ATTENTION!** It is recommended that the device be replaced when it has been subjected to violent mechanical stress in an accident.

**5. ATTENTION!** It is dangerous to make alterations or additions to the device without the approval of the type approval authority. Failure to follow exactly the installation instructions provided by the manufacturer of the child restraint system can be hazardous.

- 6. ATTENTION!** When the chair is not equipped with a fabric cover, it should be kept away from sunlight, as it may otherwise be too hot for the child's skin.
- 7. ATTENTION!** Do not leave children unattended in an enhanced child restraint system.
- 8. ATTENTION!** Properly secure any luggage or other items that may cause injury in the event of a collision!
- 9. ATTENTION!** Do not use the enhanced child restraint system without its cover.
- 10. ATTENTION!** Do not replace the cover of the enhanced child restraint system with anything other than that recommended by the manufacturer, as the cover integral to the performance of the child restraint system.
- 11. IMPORTANT - DO NOT USE BEFORE THE CHILD IS OVER 15 MONTHS OF AGE.**
- 12. ATTENTION!** Regularly check the belts for wear, paying special attention to the attachment points, the guards and the adjusting devices!
- 13. ATTENTION!** Do not leave the buckle partially closed, it should be locked when all parts are engaged. You must be able to remove the child from the seat immediately in the event of an emergency. Your child should be taught never to play with the buckle.
- 14. ATTENTION!** Store the child seat in a safe place out of the reach of children when not in use. Avoid placing heavy objects on the seat. Do not allow your car seat to come into contact with corrosive substances like battery acid.
- 15. ATTENTION!** For the "i-Size enhanced child restraint system" the user must read the vehicle manufacturer's instruction manual!
- 16. ATTENTION!** Do not keep your child on this safety seat for a long period of time. During long journeys, take more breaks and remove the child from the safety seat.
- 17. ATTENTION!** Not to be used before the child's age has reached 15 months and before they have reached a height of 76 cm.
- 18. ATTENTION!** The images on the front page and inside the manual are for illustrative purposes and may differ from the actual product.
- 19. ATTENTION!** Before the first use of the product, remove all marketing materials, as well as the devices used to attach them to the product.
- 20. ATTENTION! DO NOT** use the enhanced child restraint system if the buckle position of the adult seat belt with respect to the seat's main anchor points is unsatisfactory, please contact the manufacturer if in doubt.
- 21. ATTENTION! Do not** use anchor points other than those described in the instructions and marked on the enhanced child restraint system, please contact the manufacturer if doubt.

**ECE R129/03**

**TYPE OF APPROVED BELTS YOU MUST HAVE IN YOUR CAR**

1. When using the car seat for a height range of **76-105 cm**, it can be installed **ONLY** in the direction of travel of the vehicle using:

1. ISOFIX attachments + three point belts or
2. Three point belts

**?** It can be installed **ONLY** on seats **WITH 3-POINT BELTS!**

- A - Car safety belt - Diagonal belt
- B - Car safety belt - Lap belt
- C - ISOFIX attachments

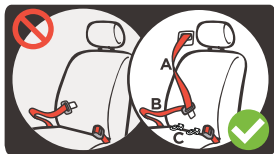

2. When using the car seat for a height range of 100-150 cm, it can be installed **ONLY** in the direction of travel of the vehicle using:

1. ISOFIX attachments + three point belts or
2. Three point belts

**?** It can be installed **ONLY** on seats with **3-POINT BELTS+ ISOFIX attachments!**



**IT CANNOT BE USED ON SEATS WITH 2-POINT BELTS!**

## Characteristics

### Picture A

1. Headrest
2. Backrest
3. Holes for shoulder straps
4. Straps
5. Shoulder pads
6. Seat cushion
7. Buckle

8. Buckle pad
9. Base
10. Harness adjustment strap
11. Adjustment button (Cap of adjustment button)
12. Headrest adjustment strap
13. ISOFIX connectors (tips)
14. Seatbelt guide
15. Metal hook for connecting the shoulder straps
16. ISOFIX release buttons
17. ISOFIX guides

## WASHING INSTRUCTIONS

1. The car seat can be cleaned with lukewarm water and soap. Do not use aggressive cleaning agents such as abrasives or solvents.
2. The cover must be hand washed at a maximum temperature of 30°C. Do not put it in the dryer. Allow the cover to air-dry.
3. Plastic parts can be cleaned with a damp cloth. Do not use abrasives.
4. Never use lubricant or solvent on any part of the seat.

## INSTALLING THE SEAT FOR HEIGHT RANGE 76-105 CM WITH A 3-POINT BELT

1. Loosening the straps: Press the strap adjustment button (11) and at the same time pull the two shoulder straps (Picture 1) Note: Do not pull on the shoulder pads.
2. Press the red button and release the straps from the central buckle (Picture 2)
3. Separate the seat padding. (Picture 3)
4. Place the child seat firmly on the car seat facing forward "in the direction of travel" and use the 3-point seat belt to attach it. Attach the seat using the car safety belt. (Picture 4)
5. Pass the shoulder belt through the headrest guide and the backrest guide, and the lap belt through the green-marked spots on the seat. (Picture 5)
6. Replace the seat padding. (Picture 6)
7. Fasten the belt into the vehicle buckle until you hear a "click". (Picture 7)
8. Press the seat against the seat of the car and tighten the seat belt by pulling on it (Picture 8). Make sure the seat is installed correctly.
9. Place the child in the seat. (Picture 9)

Headrest and shoulder strap height adjustment.

The headrest can be adjusted in 5 different positions. Adjust the headrest by pulling the strap (Picture 10). Move the headrest to the desired position up or down according to the height of your child. Please ensure that the headrest is positioned correctly around the child's head (Picture 11). The position of the belts should be at the level of or slightly above the child's shoulders. Insert both belts in the central buckle until you hear a "click" (Picture 12, 13). Tightening the straps: gradually pull the strap (Picture 14)

## STORING THE HARNESS

1. Press the red button to release the shoulder strap buckles. (Picture 2)
2. Lift the cover under the headrest. (Picture 15)
3. Unhook the shoulder straps from the metal hook behind the headrest. (Picture 16)
4. Pull the straps out of the backrest, then remove them from the shoulder pads (Picture 17). Place the shoulder pads and straps between the cover and the backrest (Picture 18) and place the metal buckle fasteners into the belt holes in the seat.
5. Slide the metal plate through the opening in the base of the seat and pull it upwards. (Picture 19, 20)
6. Keep all accessories removed from the seat.

## INSTALLING THE SEAT FOR HEIGHT RANGE 76-105 CM WITH ISOFIX TIPS + 3-POINT BELT

**IMPORTANT:** First, check that the vehicle has 2 ISOFIX metal anchorage hooks at the intersection between the seat and the backrest of the vehicle under the upholstery.

**NOTE:** When using the ISOFIX system, the ISOFIX guides can be inserted into the vehicle's ISOFIX hooks (Picture 21). The ISOFIX hooks at either end of the seat pass through the guides.

**Step 1.** Press the release button on the ISOFIX system to release the locking mechanisms until you hear a "Click" (Picture 22). Slide the rails as far forward as possible.

**Step 2.** Place the car seat on the seat of the vehicle. Press the ISOFIX attachment mechanisms directly onto the vehicle's metal hooks until you hear a "Click" (Picture 23). Make sure you hear a "click" and the ISOFIX lock indicator is GREEN (Picture 24).

**Step 3.** Press the child seat firmly against the backrest of the vehicle. During this move, the ISOFIX system will tighten the child seat to the vehicle backrest and you will hear a "Click". Make sure it is firmly pressed against the backrest. Check again the ISOFIX release button and make sure the lock indicator is GREEN.

**Step 4.** Grasp the seat and check that it is secured (Picture 25). If it wobbles and the ISOFIX anchors are out, repeat the above steps and reinstall.

**Step 5.** Place the child in the seat (Picture 26) and adjust the headrest by pulling the strap to the desired position (Picture 10).

**Step 6.** Attach the seat using the car safety belt (Picture 4). Pass the shoulder belt through the headrest guide and pass the lap belt under the two armrests of the seat and over the child's lap (Picture 27). Fasten the belt into the vehicle buckle until it clicks. (Picture 28). Make sure the car belt is not twisted. (Picture 29, 30)

## INSTALLING THE SEAT FOR HEIGHT RANGE 100-150 CM WITH A 3-POINT BELT

1. Loosening the straps: Press the strap adjustment button (11) and at the same time pull the two shoulder straps (Picture 1) Note: Do not pull on the shoulder pads.

2. Press the red button and release the straps from the central buckle (Picture 2)

3. Separate the seat padding. (Picture 3)

4. Place the child seat firmly on the car seat facing forward "in the direction of travel" and use the 3-point seat belt to attach it. Attach the seat using the car safety belt. (Picture 4)

5. Pass the shoulder belt through the headrest guide and the backrest guide, and the lap belt through the green-marked spots on the seat. (Picture 5)

6. Replace the seat padding. (Picture 6)

7. Fasten the belt into the vehicle buckle until you hear a "click". (Figure 7)

8. Press the seat against the seat of the car and tighten the seat belt by pulling on it (Picture 8). Make sure the seat is installed correctly.

9. Place the child in the seat. (Picture 9)



## INSTALLING THE SEAT FOR HEIGHT RANGE 100-150 CM WITH ISOFIX AND 3-POINT BELT

**IMPORTANT:** First, check that the vehicle has 2 ISOFIX metal anchorage hooks at the intersection between the seat and the backrest of the vehicle under the upholstery.

**NOTE:** When using the ISOFIX system, the ISOFIX guides can be inserted into the vehicle's ISOFIX hooks (Picture 21). The ISOFIX hooks at either end of the seat pass through the guides.

**Step 1.** Press the release button on the ISOFIX system to release the locking mechanisms until you hear a "Click" (Picture 22). Slide the rails as far forward as possible.

**Step 2.** Place the car seat on the seat of the vehicle. Press the ISOFIX attachment mechanisms directly onto the vehicle's metal hooks until you hear a "Click" (Picture 23). Make sure you hear a "click" and the ISOFIX lock indicator is GREEN (Picture 24).

**Step 3.** Press the child seat firmly against the backrest of the vehicle. During this move, the ISOFIX system will tighten the child seat to the vehicle backrest and you will hear a "Click". Make sure it is firmly pressed against the backrest. Check again the ISOFIX release button and make sure the lock indicator is GREEN.

**Step 4.** Grasp the seat and check that it is secured (Picture 25). If it wobbles and the ISOFIX anchors are out, repeat the above steps and reinstall.

**Step 5.** Place the child in the seat (Picture 26) and adjust the headrest by pulling the strap to the desired position (Picture 10).

**Step 6.** Attach the seat using the car safety belt (Picture 4). Pass the shoulder belt through the headrest guide and pass the lap belt under the two armrests of the seat and over the child's lap (Picture 27). Fasten the belt into the vehicle buckle until it clicks. (Picture 28). Make sure the car belt is not twisted. (Picture 29, 30)

## ROUTING THE ADULT SAFETY BELT

### **Route of the adult safety belt, forward-facing, installation for height 76-105 cm.**

Route the seat belt as shown in (Photo 5) and fasten until you hear a "click". Pull on the seat belt to make sure the seat is installed correctly and the belt is not twisted.

### **Route of the adult safety belt forward-facing, installation for height 100-150 cm.**

Route the seat belt as shown in (Photo 27) and fasten until you hear a "click". Pull on the seat belt to make sure the seat is installed correctly and the belt is not twisted. (Picture 29)

## DISMANTLING THE HARNESS

1. Press the red button to release the shoulder straps. (Picture 12)
2. Remove extra padding. (Picture 31)
3. Unhook the shoulder straps from the metal hook (Picture 16)
4. Pull the seat belts out of the backrest, shoulder pads and buckles (Picture 33). Remove the shoulder pads (Picture 32)
5. Slide the metal plate through the opening in the base of the seat and pull it upwards. (Picture 19 and 20)
6. Keep all accessories removed from the seat.

### **Removing the cover.**

1. **Dismantling** - pull the headrest upwards. Unfasten its upper part. Remove the cover, strap pads and the straps (Picture 34 and 35). Remove the seat cover. (Picture 36)
2. **Installing the cover:** repeat the steps in reverse order.

# ВАЖНО! ЗАПАЗЕТЕ ЗА ПО-НАТАТЪШНИ ПРАВКИ.ПРОЧЕТЕТЕ !

1. Бележка относно коланна усъвършенствана система за обезопасяване на деца за специфични превозни средства (76-105 см)

Това е коланна усъвършенствана система за обезопасяване на деца за специфични превозни средства.

Тя е одобрена съгласно Правило № 129 на ООН за употреба в специфични превозни средства, посочени в списъка със съответните превозни средства (вижте списъка в края на инструкцията за употреба).

В случай на съмнение се консултирайте с производителя на усъвършенстваната система за обезопасяване на деца или с търговеца.

Това е усъвършенствана система за обезопасяване на деца Повдигаща детска седалка i-Size (100-150 см). Тя е одобрена съгласно Правило № 129 на ООН за употреба главно в „i-Size позиции за сядане“, както е посочено от производителите на превозни средства в ръководството за потребителя на превозното средство. В случай на съмнение се консултирайте с производителя на усъвършенстваната система за обезопасяване на деца или с търговеца.“

2. Може да се очаква, че по отношение на монтажа системата ще съответства, ако производителят е заявил в инструкцията за експлоатация на превозното средство, че то е пригодено за монтиране на I-Size УСОД от тази възрастова група.

3. Тази система за обезопасяване на деца е класифицирана като I-Size при условия, по-строги от прилаганите за предишни модели, които не са придружени от тази бележка.

4. Тази седалка за кола е одобрена за използване със следните типове инсталационни методи:

**ИНСТАЛАЦИЯ ПО ПОСОКА НА ДВИЖЕНИЕТО: ECE R129/03 Коланна УСОД за специфични превозни средства, по посока на движението, 76-105 см и тегло на детето ≤18 кг, с ISOFIX приспособления + обезопасителен колан за възрастни или само с обезопасителен колан за възрастни;**

**ИНСТАЛАЦИЯ ПО ПОСОКА НА ДВИЖЕНИЕТО: ECE R129/03 УСОД детска повдигаща седалка I-Size, по посока на движението, 100-150 см, с ISOFIX приспособления + обезопасителен колан за възрастни или само с обезопасителен колан за възрастни.**



Ръстов диапазон: **76-105 см**, с максимално тегло на детето **18 кг** - **ЗАДЪЛЖИТЕЛНО** монтажа на столчето в колата се извършва с:

1. ISOFIX приспособления + три точкови колани или
2. Три точкови колани.



Ръстов диапазон: **100-150 см** - **ЗАДЪЛЖИТЕЛНО** монтажа на столчето в колата се извършва с:

1. ISOFIX приспособления + три точкови колани или
2. Три точкови колани.

## Инструкции за безопасност!

Инструкцията за употреба трябва да се запази за целия жизнен период на универсалната система за обезопасяване на деца!

1. **ВНИМАНИЕ!** Твърдите детайли и пластмасови части на усъвършенстваната система за обезопасяване на деца трябва да се разполагат и монтират така, че когато моторното превозно средство е в нормална експлоатация, те да не могат да бъдат заклещени от плъзгача се седалка или от врата на превозното средство.

2. **ВНИМАНИЕ!** Всички колани, които закрепват системата за обезопасяване към превозното средство, трябва да бъдат опънати, всички колани, които задържат детето, трябва да бъдат регулирани според тялото на детето. Не бива да се допуска усукването на коланите.

3. **ВНИМАНИЕ!** Изключително важно е да се осигури използването на надбедрения колан ниско долу, така че тазът да е здраво захванат.

4. **ВНИМАНИЕ!** Препоръчва се устройството да се смени, когато при произшествие е било подложено на разрушителни механични напрежения.

5. **ВНИМАНИЕ!** Опасно е да правите промени или допълнения на устройството без одобрението на органа по одобряването на типа. Съществува опасност при неточно спазване на инструкциите за монтаж, предоставени от производителя на системата за обезопасяване на деца.

**6. ВНИМАНИЕ!** Когато столът не е оборудван с текстилно покритие, трябва да бъде държан настрана от слънчевата светлина, тъй като в противен случай може да е твърде горещ за детската кожа.

**7. ВНИМАНИЕ!** Да не се оставят деца без наблюдение в усъвършенствана система за обезопасяване на деца.

**8. ВНИМАНИЕ!** Закрепвайте надлежно всеки багаж или други предмети, които са в състояние да причинят наранявания в случай на сблъсък.

**9. ВНИМАНИЕ!** Да не се използва усъвършенстваната система за обезопасяване на деца без покривалото ѝ.

**10. ВНИМАНИЕ!** Да не се заменя покривалото на усъвършенстваната система за обезопасяване на деца с никакво друго освен препоръчаното от производителя, тъй като покривалото съставлява неразделна част от експлоатационните характеристики на системата за обезопасяване.

**11. ВАЖНО – ДА НЕ СЕ ИЗПОЛЗВА ПРЕДИ ВЪЗРАСТТА НА ДЕТЕТО ДА Е НАДВИШИЛА 15 МЕСЕЦА**

**12. ВНИМАНИЕ!** Периодично проверявайте коланите за износване, като обръщате специално внимание на точките за закрепяне, на защитите и на регулиращите приспособления!

**13. ВНИМАНИЕ!** Не оставяйте катарамата частично затворена, тя трябва да бъде заключена, когато всички части са ангажирани. Веднага трябва да можете да извадите детето от седалката в случай на спешна ситуация. Детето Ви трябва да бъде научено никога да не си играе с катарамата.

**14. ВНИМАНИЕ!** Съхранявайте детското столче на безопасно и недостъпно за деца място, когато не се използва. Избягвайте да поставяте тежки предмети върху столчето. Не позволявайте досег на Вашето столче за кола с корозивни вещества като например киселината от батерия.

**15. ВНИМАНИЕ!** За „i-Size усъвършенствана система за обезопасяване на деца“ потребителят трябва да прочете наръчника с инструкции на производителя на превозното средство!

**16. ВНИМАНИЕ!** Не оставяйте детето си на тази предпазна седалка за дълъг период от време. По време на дълги пътувания правете повече почивки и изваждайте детето от предпазната седалка.

**17. ВНИМАНИЕ!** Да не се използва преди възрастта на детето да е надвишила 15 месеца и преди да е достигнало височина от 76 см..

**18. ВНИМАНИЕ!** Изображенията на заглавната страница и вътре в инструкцията са примерни и може да се различават от действителния продукт.

**19. ВНИМАНИЕ!** Преди първата употреба на продукта отстранете от него всички рекламни материали, както и използваните приспособления за прикрепването им към продукта.

**20. ВНИМАНИЕ!** НЕ използвайте усъвършенстваната система за обезопасяване на деца, ако позицията на катарамата за обезопасителния колан за възрастни към главните опорни точки на контакт на седалката е незадоволителна, моля свържете се с производителя в случай на съмнение.

**21. ВНИМАНИЕ!** НЕ използвайте други опорни точки на контакт, различни от тези, описани в инструкцията и маркирани на усъвършенстваната система за обезопасяване на деца, моля свържете се с производителя в случай на съмнение.

**ECE R129/03**

**ВИД НА УТВЪРДЕНИТЕ КОЛАНИ, КОИТО ТРЯБВА ДА ИМАТЕ В КОЛАТА**

**1. Когато използвате столчето за кола за ръстов диапазон 76-105 см, то може да се инсталира САМО по посока на движението на автомобила с помощта на:**

1. ISOFIX приспособления + три точкови колани или
2. Три точкови колани

**(?)** Възможност за инсталиране САМО на седалки С 3-ТОЧКОВИ КОЛАНИ !

- A - Обезопасителен колан на колата - Диагонал колан  
B - Обезопасителен колан на колата - Надбедрен колан  
C - ISOFIX приспособления

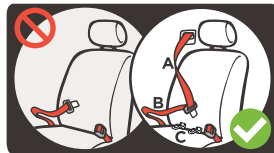

**2. Когато използвате столчето за кола за ръстов диапазон 100-150 см, то може да се инсталира САМО по посока на движението на автомобила с помощта на :**

1. ISOFIX приспособления + три точкови колани или
2. Три точкови колани

**(?)** Възможност за инсталиране САМО на седалки с 3-точкови колани+ ISOFIX приспособления !



**НЕ МОЖЕ ДА СЕ ИЗПОЛЗВА НА СЕДАЛКИ С 2-ТОЧКОВИ КОЛАНИ!**

## Характеристики

### Снимка А

1. Облегалка за глава
2. Облегалка за гръб
3. Отвори за раменни колани
4. Колани
5. Омекотител на раменните колани
6. Омекотител за седалка
7. Катарамата

8. Омекотител на катарамата

9. Основа

10. Каишка за регулиране дължината на коланите
11. Регулиращ бутон (Капаче на регулиращия бутон)
12. Лента за регулиране на облегалката за глава
13. Механизми за захващане на ISOFIX (накрайниците)
14. Водач на колана
15. Метална кука за свързване на раменните коланите
16. Бутони за освобождаване на ISOFIX системата
17. ISOFIX направляващи вулци

## ИНСТРУКЦИИ ЗА ПРАНЕ

1. Столчето за кола може да бъде почиствано с хладка вода и сапун. Не използвайте агресивни почистващи препарати, като абразиви или разреждители.
2. Тапицериата трябва да се пере на ръка при максимална температура 30°C. Не я слагайте в сушилня. Оставете тапицериата да изсъхне по естествен начин.
3. Пластмасовите части могат да се почистват с помощта на влажна кърпа. Не използвайте абразиви.
4. Никога не използвайте смазка и разтворител върху която и да е част на седалката.

### Монтиране на столчето за ръстов диапазон 76-105 см с 3 точков колан

1. Отпускане на коланите: Натиснете бутона (11) за настройка на коланите и в същото време издърпайте двата раменни колана (Снимка 1) **Забележка:** Не дърпайте омекотителите на коланите.
2. Натиснете червения бутон и освободете коланите от централната катарамата (Снимка 2).
3. Отделете омекотителя на седалката. (Снимка 3)
4. Поставете столчето плътно върху автомобилната седалка с лицето напред „по посока на движението“ и използвайте 3-точковия колан за захващане. Захванете столчето с автомобилния колан. (Снимка 4)
5. Прекорайте раменният колан през водача на надглавника и водача на облегалката, а коремния колан през обозначените със зелен цвят места на седалката. (Снимка 5)
6. Поставете омекотителя на седалката. (Снимка 6)
7. Закопчайте колана в катарамата на автомобила докато се чуе „клик“. (Снимка 7)
8. Притиснете столчето към седалката и затегнете автомобилния колан, като го издърпате (Снимка 8). Уверете се, че столчето е монтирано правилно.
9. Поставете детето в столчето. (Снимка 9)

### Регулиране на облегалката за глава и височината на раменните колани.

Облегалката за глава може да бъде регулирана в 5 различни позиции. Регулирайте облегалката за глава, като издърпате лентата (Снимка 10). Придвигнете облегалката до желаната позиция нагоре или надолу според височината на вашето дете. Моля уверете се, че облегалката е поставена правилно около главата на детето (Снимка 11). Позицията на коланите трябва да бъде на нивото на детето или малко над раменете му. Закопчайте двата колана в централната катарамата докато се чуе „изщракване“ (Снимка 12, 13). Стягане на коланите: постепенно издърпайте каишката на седалката (Снимка 14)

### Съхранение на системата за колани

1. Натиснете червения бутон за да освободите закопчалките на раменните коланите. (Снимка 2)
2. Повдигнете тапицериата под облегалката за глава. (Снимка 15)
3. Разкачете раменните колани от металната кука зад облегалката. (Снимка 16)
4. Издърпайте коланите от облегалката, след което ги извадете от раменните омекотители (Снимка 17). Раменните омекотители и колани ги поставете между тапицериата и облегалката на гърба (Снимка 18), а металните закопчалки на катарамата ги поставете в отворите на коланите в седалката.
5. Плъзнете металната пластина през проходния отвор в основата на седалката и я издърпайте нагоре. (Снимка 19, 20)
6. Съхранявайте всички демонтирани аксесоари от стола.

## Монтиране на столчето за ръстов диапазон 76-105 см с ISOFIX накрайници + 3 точков колан

**ВАЖНО:** Първо проверете дали автомобила има 2 ISOFIX метални куки за закрепване в пресечната точка между седалката и облегалката на автомобила под тапицерията.

**ЗАБЕЛЕЖКА:** Когато използвате системата ISOFIX, направляващите втулки ISOFIX могат да бъдат вкарани в ISOFIX куките на автомобила (Снимка 21). ISOFIX куките на двата края на столчето преминават през направляващите втулки.

**Стъпка 1.** Натиснете бутона за освобождаване на ISOFIX системата за да излязат механизмите за захващане, докато се чуе „Клик“ (Снимка 22). Плъзнете релсите максимално напред.

**Стъпка 2.** Поставете столчето за кола върху седалката на автомобила. Натиснете ISOFIX механизмите за захващане директно върху металните куки на автомобила докато се чуе „Клик“ (Снимка 23). Уверете се, че сте чули "кликване" и индикаторът за заключване на ISOFIX показва ЗЕЛЕНО (Снимка 24).

**Стъпка 3.** Натиснете здраво детската седалка към облегалката на автомобила. По време на това преместване системата ISOFIX ще затегне детското столче към облегалката на автомобила и ще чуете звук "Click". Уверете се, че то е добре притиснато към облегалката. Проверете отново бутона за освобождаване на ISOFIX и се уверете, че индикацията за заключване показва ЗЕЛЕНО.

**Стъпка 4.** Хванете столчето и проверете дали е закрепено здраво (Снимка 25). Ако се клати и ISOFIX захващащите устройства са изкарани, повторете горните стъпки и инсталирайте отново.

**Стъпка 5.** Поставете детето в столчето (Снимка 26) и регулирайте облегалката за глава, като издърпате лентата до желаната позиция (Снимка 10).

**Стъпка 6.** Захванете столчето с автомобилния колан (Снимка 4). Прекарайте рамения колан през водача на надглавник, а коремния колан промушете под двата подлакътника на столчето и над скута на детето (Снимка 27). Закопчайте скобата на колана в катарамата на автомобила докато се чуе „клик“. (Снимка 28). Уверете се, че автомобилният колан не е усукан. (Снимка 29, 30)

## Монтиране на столчето за ръстов диапазон 100-150 см с 3 точков колан

1. Отпускане на коланите: Натиснете бутона (11) за настройка на коланите и в същото време издърпайте двата раменни колана (Снимка 1) **Забележка:** Не дърпайте омекотителите на коланите.

2. Натиснете червения бутон и освободете коланите от централната катарамата (Снимка 2).

3. Отделете омекотителя на седалката. (Снимка 3)

4. Поставете столчето плътно върху автомобилната седалка с лицето напред „по посока на движението“ и използвайте 3-точковия колан за захващане. Захванете столчето с автомобилния колан. (Снимка 4)

5. Прекарайте рамения колан през водача на надглавника и водача на облегалката, а коремния колан през обозначените със зелен цвят места на седалката. (Снимка 5)

6. Поставете омекотителя на седалката. (Снимка 6)

7. Закопчайте колана в катарамата на автомобила докато се чуе „клик“. (Снимка 7)

8. Притиснете столчето към седалката и затегнете автомобилния колан, като го издърпате (Снимка 8). Уверете се, че столчето е монтирано правилно.

9. Поставете детето в столчето. (Снимка 9)

## Монтиране на столчето за ръстов диапазон 100-150 см с ISOFIX накрайници и 3 точков колан

**ВАЖНО:** Първо проверете дали автомобила има 2 ISOFIX метални куки за закрепване в пресечната точка между седалката и облегалката на автомобила под тапицерията.

**ЗАБЕЛЕЖКА:** Когато използвате системата ISOFIX, направляващите втулки ISOFIX могат да бъдат вкарани в ISOFIX куките на автомобила (Снимка 21). ISOFIX куките на двата края на столчето преминават през направляващите втулки.

**Стъпка 1.** Натиснете бутона за освобождаване на ISOFIX системата за да излязат механизмите за захващане, докато се чуе „Клик“ (Снимка 22). Плъзнете релсите максимално напред.

**Стъпка 2.** Поставете столчето за кола върху седалката на автомобила. Натиснете ISOFIX механизмите за захващане директно върху металните куки на автомобила докато се чуе „Клик“ (Снимка 23). Уверете се, че сте чули "кликване" и индикаторът за заключване на ISOFIX показва ЗЕЛЕНО (Снимка 24).

**Стъпка 3.** Натиснете здраво детската седалка към облегалката на автомобила. По време на това преместване системата ISOFIX ще затегне детското столче към облегалката на автомобила и ще чуете звук "Click". Уверете се, че то е добре притиснато към облегалката. Проверете отново бутона за освобождаване на ISOFIX и се уверете, че индикацията за заключване показва ЗЕЛЕНО.

**Стъпка 4.** Хванете столчето и проверете дали е закрепено здраво (Снимка 25). Ако се клати и ISOFIX захващащите устройства са изкарани, повторете горните стъпки и инсталирайте отново.

**Стъпка 5.** Поставете детето в столчето (Снимка 26) и регулирайте облегалката за глава, като издърпате лентата до желаната позиция (Снимка 10).

**Стъпка 6.** Захванете столчето с автомобилния колан (Снимка 4). Прекарайте раменния колан през водача на надглавник, а коремния колан промушете под двата подлакътника на столчето и над скута на детето (Снимка 27). Закопчайте скобата на колана в катарамата на автомобила докато се чуе „клик“. (Снимка 28). Уверете се, че автомобилният колан не е усукан. (Снимка 29, 30)

## Маршрут на предпазен колан за възрастни

**Маршрут на предпазния колан за възрастни - монтаж по посока на движението за ръст 76-105 см.** Поставете предпазния колан по начина показан на (Снимка 5) и закопчайте, докато чуете „шракване“. Издърпайте предпазния колан, за да сте сигурни, че стола е монтиран правилно и колана не е усукан.

**Маршрут на предпазния колан за възрастни - монтаж по посока на движението за ръст 100-150 см.** Поставете предпазния колан по начина показан на (Снимка 27) и закопчайте, докато чуете „шракване“. Издърпайте предпазния колан, за да сте сигурни, че стола е монтиран правилно и колана не е усукан. (Снимка 29)

## Демонтиране на система за колани

1. Натиснете червеният бутон за да освободете раменните коланите. (Снимка 12)
2. Премахнете допълнителните омекотителите. (Снимка 31)
3. Разкачете раменните колани от металната кука. (Снимка 16)
4. Издърпайте коланите от облегалката, от раменните омекотители и от токите (Снимка 33). Премахнете раменните омекотители (Снимка 32)
5. Плъзнете металната пластина през проходния отвор в основата на седалката и я издърпайте нагоре. (Снимка 19 и 20)
6. Съхранявайте всички демонтирани аксесоари от стола.

## Премахване на тапицерията.

**1. Демонтиране** - издърпайте надаглавник нагоре. Откопчайте горната му част. Премахнете тапицерията, омекотителите за колани и самите колани (Снимка 34 и 35). Свалете тапицерията на седалката. (Снимка 36)

**2. Монтиране на тапицерията:** повторете стъпките в обратен ред.

# IMPORTANT! VEUILLEZ CONSERVER POUR RÉFÉRENCES FUTURES. À LIRE !

FR

1. Note sur la ceinture de sécurité pour enfants avancée pour des véhicules spécifiques.(76-105 cm)  
Il s'agit d'un système de sécurité pour enfants avancé basé sur une ceinture pour des véhicules spécifiques.

Il est homologué conformément au Règlement ONU n° 129 pour une utilisation dans des véhicules spécifiques spécifiés dans la liste des véhicules concernés (voir la liste à la fin des instructions d'emploi).

En cas de doute, contacter le fabricant du système de sécurité pour enfants avancé ou le revendeur. C'est un système de sécurité pour enfants avancé, rehausseur i-Size (100-150 cm). Il est homologué en vertu du Règlement ONU n° 129 pour une utilisation principalement dans les « positions assises i-Size », comme spécifié par les constructeurs automobiles dans le manuel d'utilisation du véhicule. En cas de doute, consulter le fabricant du système de sécurité pour enfants avancé ou le revendeur.

2. En termes d'installation, le système peut être considéré comme conforme si le fabricant a indiqué dans le mode d'emploi du véhicule qu'il est adapté au montage d'un système de sécurité pour enfants I-Size de ce groupe d'âge.

3. Ce système de retenue pour enfants est classé I-Size dans des conditions plus strictes que celles appliquées aux modèles précédents non accompagnés de cette note.

4. Ce siège d'auto est approuvé pour une utilisation avec les types de méthodes d'installation suivants :  
**INSTALLATION DANS LE SENS DE LA CIRCULATION : Ceintures de sécurité USOD ECE R129/03 pour véhicules spécifiques, dans le sens de la circulation, 76-105 cm et poids enfant ≤18 kg., avec dispositifs ISOFIX + ceinture de sécurité adulte ou uniquement ceinture de sécurité adulte ;**

**INSTALLATION DANS LE SENS DE LA CIRCULATION : rehausseur enfant USOD ECE R129/03 I-Size, dans le sens de la circulation, 100-150 cm, avec dispositifs ISOFIX + ceinture de sécurité adulte ou uniquement avec ceinture de sécurité adulte.**



Plage de taille : **76-105 cm**, avec un poids maximum de l'enfant **18 kg - il est OBLIGATOIRE** d'installer le siège dans la voiture avec :

1. **Dispositifs ISOFIX + ceintures à trois points ou**
2. **Ceintures à trois points.**



Plage de taille : **100-150 cm** - le siège **DOIT** être installé dans la voiture avec :

1. **Dispositifs ISOFIX + ceintures à trois points ou**
2. **Ceintures à trois points.**

## Consignes de sécurité !

**Les instructions d'utilisation doivent être conservées pendant toute la durée de vie du système de sécurité pour enfants universel!**

**1. ATTENTION !** Les parties dures et les parties en plastique du système avancé de sécurité pour enfants doivent être situées et installées de manière que, lorsque le véhicule automobile fonctionne normalement, elles ne puissent pas être happées par un siège coulissant ou par une porte du véhicule.

**2. ATTENTION !** Toutes les ceintures qui fixent le système de sécurité au véhicule doivent être tendues, toutes les ceintures qui retiennent l'enfant doivent être ajustées pour s'adapter au corps de l'enfant. Les ceintures ne doivent pas être tordues.

**3. ATTENTION !** Il est extrêmement important de veiller à ce que la ceinture abdominale soit utilisée bas vers le bas afin que le bassin soit bien fixé.

**4. ATTENTION !** Il est recommandé de remplacer le dispositif lorsqu'il a été soumis à des contraintes mécaniques destructrices lors d'un accident.

**5. ATTENTION !** Il est dangereux d'apporter des modifications ou des ajouts au dispositif sans l'approbation de l'autorité d'homologation de type. Il existe un danger si les instructions d'installation fournies par le fabricant du système de sécurité pour enfants ne sont pas strictement suivies.

**6. ATTENTION !** Lorsque le siège n'est pas équipé d'une housse textile, il doit être conservé à l'abri du soleil, car il pourrait sinon être trop chaud pour la peau de l'enfant.

**7. ATTENTION !** Ne laissez pas d'enfants sans surveillance dans un système de sécurité pour enfants avancé.

**8. ATTENTION !** Sécurisez correctement tous les bagages ou autres objets susceptibles de causer des blessures en cas de collision.

**9. ATTENTION !** N'utilisez pas le système avancé de sécurité pour enfants sans son housse.

**10. ATTENTION !** Ne remplacez pas la housse du système de sécurité pour enfants avancé par autre chose que celle recommandée par le fabricant, car la housse fait partie intégrante des performances du système de sécurité.

**11. IMPORTANT - NE PAS UTILISER AVANT QUE L'ENFANT A PLUS DE 15 MOIS**

**12. ATTENTION !** Vérifiez périodiquement l'usure des courroies, en accordant une attention particulière aux points d'attache, aux protections et aux dispositifs de réglage !

**13. ATTENTION !** Ne laissez pas la boucle partiellement fermée, elle doit être verrouillée lorsque toutes les pièces sont engagées. Vous devez pouvoir retirer immédiatement l'enfant du siège en cas d'urgence. Votre enfant doit apprendre à ne jamais jouer avec la boucle.

**14. ATTENTION !** Rangez le siège enfant dans un endroit sûr, hors de portée des enfants lorsqu'il n'est pas utilisé. Évitez de placer des objets lourds sur le siège. Ne laissez pas votre siège auto entrer en contact avec des substances corrosives telles que l'acide de pilule.

**15. ATTENTION !** Pour le « système de sécurité pour enfants avancé i-Size », l'utilisateur doit lire le manuel d'instructions du constructeur du véhicule !

**16. ATTENTION !** Ne laissez pas votre enfant dans ce siège de sécurité pendant une période prolongée. Lors de longs trajets, faites plus de pauses et retirez l'enfant du siège auto.

**17. ATTENTION !** N'utilisez pas le siège avant que l'âge de l'enfant n'ait dépassé 15 mois et qu'il ait atteint une taille de 76 cm.

**18. ATTENTION !** Les images sur la page de titre et à l'intérieur des instructions sont données à titre d'exemple et peuvent différer du produit réel.

**19. ATTENTION !** Avant la première utilisation du produit, retirez-en tous les supports publicitaires, ainsi que les dispositifs utilisés pour les fixer au produit.

**20. ATTENTION !** N'utilisez PAS le système de sécurité pour enfants avancé si la position de la boucle de la ceinture de sécurité pour adulte par rapport aux principaux points de contact du siège n'est pas satisfaisante, veuillez contacter le fabricant en cas de doute.

**21. ATTENTION ! NE PAS** utiliser d'autres points de contact que ceux décrits dans les instructions et marqués sur le système de sécurité pour enfants avancé, veuillez contacter le fabricant en cas de doute.

**ECE R129/03**

**TYPE DE CEINTURES APPROUVÉES QUE VOUS DEVRIEZ AVOIR DANS VOTRE VOITURE**

1. Lorsque vous utilisez le siège auto pour une hauteur comprise entre 76 et 105 cm, il peut être installé **UNIQUEMENT** dans le sens de la circulation de la voiture en utilisant :

1. Dispositifs ISOFIX + ceintures à trois points ou
2. Ceintures à trois points

 Peut être installé **UNIQUEMENT** sur les sièges **AVEC CEINTURES À 3 POINTS !**

- A - Ceinture de sécurité de la voiture - Ceinture diagonale
- B - Ceinture de sécurité de la voiture - Ceinture abdominale
- C - Dispositifs ISOFIX

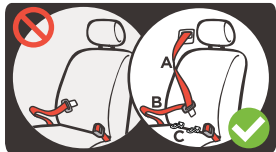

2. Lorsque vous utilisez le siège auto pour une hauteur comprise entre 100 et 150 cm, il peut être installé **UNIQUEMENT** dans le sens de la circulation de la voiture en utilisant :

1. Dispositifs ISOFIX + ceintures à trois points ou
2. Ceintures à trois points

 Possibilité d'installation **UNIQUEMENT** sur sièges avec ceintures à 3 points + dispositifs **ISOFIX !**

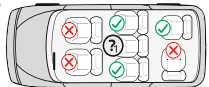

**NE PEUT PAS ÊTRE UTILISÉ SUR LES SIÈGES AVEC CEINTURES À 2 POINTS !**



## Caractéristiques

### Photo A

1. Appui-tête
2. Dossier
3. Trous pour les ceintures d'épaule
4. Ceintures
5. Adoucisseur de ceinture d'épaule
6. Coussin de siège
7. Boucle

8. Adoucisseur de boucle

9. Base

10. Sangle pour régler la longueur des ceintures
11. Bouton de réglage (couvercle du bouton de réglage)
12. Bande de réglage de l'appui-tête
13. Mécanismes de fixation ISOFIX (embouts)
14. Guide de ceinture
15. Crochet métallique pour relier les ceintures d'épaule
16. Boutons de déverrouillage du système ISOFIX
17. Douilles de guidage ISOFIX

## INSTRUCTIONS DE LAVAGE

1. Le siège auto peut être nettoyé avec de l'eau tiède et du savon. N'utilisez pas de produits de nettoyage agressifs tels que des abrasifs ou des diluants.
2. Le revêtement doit être lavé à la main à une température maximale de 30°C. Ne le mettez pas au sèche-linge. Laissez le revêtement sécher naturellement.
3. Les pièces en plastique peuvent être nettoyées avec un chiffon humide. N'utilisez pas d'abrasifs.
4. N'utilisez jamais de lubrifiant ou de solvant sur aucune partie du siège.

### Installation du siège pour une taille de 76 à 105 cm avec une ceinture à 3 points

1. Relâchement des ceintures : Appuyez sur le bouton (11) pour régler les ceintures et tirez en même temps les deux ceintures d'épaules (Photo 1). Remarque : Ne tirez pas sur les adoucisseurs de ceinture.
2. Appuyez sur le bouton rouge et détachez les ceintures de la boucle centrale (Photo 2).
3. Séparez l'adoucisseur du siège. (Photo 3)
4. Placez fermement le siège d'enfant sur le siège auto, orienté vers l'avant « dans le sens de la circulation » et utilisez la ceinture de sécurité à 3 points. Fixez le siège avec la ceinture de sécurité. (Photo 4)
5. Passez la ceinture d'épaules à travers le guide de l'appui-tête et le guide du dossier, et la ceinture abdominale à travers les endroits marqués en vert sur le siège. (Photo 5)
6. Installez l'adoucisseur de siège. (Photo 6)
7. Attachez la ceinture de sécurité dans la boucle du véhicule jusqu'à ce qu'un « clic » se fasse entendre. (Photo 7)
8. Appuyez le siège d'enfant contre le siège auto et attachez la ceinture de sécurité en la tirant (Photo 8). Assurez-vous que le siège est correctement installé.
9. Placez l'enfant dans le siège. (Photo 9)

### Réglage de la hauteur de l'appui-tête et de la ceinture d'épaule.

L'appui-tête peut être réglé en 5 positions différentes. Ajustez l'appui-tête en tirant sur la sangle (Photo 10). Déplacez le dossier vers la position souhaitée vers le haut ou vers le bas en fonction de la taille de votre enfant. Veuillez-vous assurer que le dossier est correctement positionné autour de la tête de l'enfant (Photo 11). La position des ceintures doit être au niveau de l'enfant ou légèrement au-dessus de ses épaules. Bouclez les deux ceintures dans la boucle centrale jusqu'à ce que vous entendiez un « clic » (Photo 12, 13). Serrage des ceintures de sécurité : tirez progressivement la ceinture de sécurité (Photo 14)

### STOCKAGE DU SYSTÈME DE CEINTURES

1. Appuyez sur le bouton rouge pour libérer les boucles des ceintures d'épaules. (Photo 2)
2. Soulevez le revêtement sous l'appui-tête. (Photo 15)
3. Décrochez les ceintures d'épaules du crochet métallique situé derrière le dossier. (Photo 16)
4. Retirez les ceintures du dossier, puis retirez-les des adoucisseurs d'épaule (Photo 17). Placez les adoucisseurs d'épaule et les ceintures entre le revêtement et le dossier (Photo 18), et placez les attaches à boucles métalliques dans les trous de ceinture du siège.
5. Faites glisser la plaque métallique à travers le trou versant de la base du siège et tirez-le vers le haut. (Photos 19, 20)
6. Rangez tous les accessoires démontés du siège.

## Installation du siège pour une taille de 76 à 105 cm avec des embouts ISOFIX + une ceinture à 3 points

**IMPORTANT** : Vérifiez au préalable que le véhicule dispose de 2 crochets métalliques ISOFIX à l'intersection entre le siège et le dossier du véhicule sous le revêtement.

**REMARQUE** : Lors de l'utilisation du système ISOFIX, les douilles de guidage ISOFIX peuvent être insérées dans les crochets ISOFIX du véhicule (Photo 21). Les crochets ISOFIX situés à chaque extrémité du siège passent dans les douilles de guidage.

**Étape 1.** Appuyez sur le bouton de déverrouillage du système ISOFIX pour déverrouiller les mécanismes de fixation jusqu'à ce que vous entendiez un « clic » (Photo 22). Faites glisser les rails le plus en avant possible.

**Étape 2.** Placez le siège d'enfant sur le siège auto. Appuyez les mécanismes de fixation ISOFIX directement sur les crochets métalliques du véhicule jusqu'à entendre un « Clic » (Photo 23). Assurez-vous d'entendre un « clic » et l'indicateur de verrouillage ISOFIX apparaît VERT (Photo 24).

**Étape 3.** Appuyez fermement le siège d'enfant contre le dossier de la voiture. Lors de ce déplacement, le système ISOFIX serrera le siège enfant au dossier du véhicule et vous entendrez un « Clic ». Assurez-vous qu'il est fermement appuyé contre le dossier. Vérifiez à nouveau le bouton de déverrouillage ISOFIX et assurez-vous que l'indicateur de verrouillage est VERT.

**Étape 4.** Saisissez le siège et vérifiez qu'il est bien fixé (Photo 25). S'il bascule et que les ancrages ISOFIX sont retirés, répétez les étapes ci-dessus et réinstallez.

**Étape 5.** Placez l'enfant dans le siège (Photo 26) et réglez l'appui-tête en tirant la sangle jusqu'à la position souhaitée (Photo 10).

**Étape 6.** Fixez le siège avec la ceinture de sécurité (Photo 4). Passez la ceinture d'épaules dans le guide de l'appui-tête et passez la ceinture sous-abdominale sous les deux accoudoirs du siège et sur les genoux de l'enfant (Photo 27). Fixez le clip de ceinture dans la boucle du véhicule jusqu'à ce qu'il s'enclenche. (Photo 28). Assurez-vous que la ceinture de sécurité n'est pas tordue. (Photos 29, 30)

## Installation du siège pour une taille de 100 à 150 cm avec une ceinture à 3 points

1. Relâchement des ceintures : Appuyez sur le bouton (11) pour régler les ceintures et tirez en même temps les deux ceintures d'épaules (Photo 1). Remarque : Ne tirez pas sur les adoucisseurs de ceinture.

2. Appuyez sur le bouton rouge et détachez les ceintures de la boucle centrale (Photo 2).

3. Séparez l'adoucisseur du siège. (Photo 3)

4. Placez fermement le siège auto sur le siège auto, orienté vers l'avant « dans le sens de la circulation » et utilisez la ceinture de sécurité à 3 points pour la fixation. Fixez le siège avec la ceinture de sécurité. (Photo 4)

5. Passez la ceinture d'épaule à travers le guide de l'appui-tête et le guide du dossier, et la ceinture abdominale à travers les endroits marqués en vert sur le siège. (Photo 5)

6. Installez l'adoucisseur de siège. (Photo 6)

7. Attachez la ceinture de sécurité dans la boucle du véhicule jusqu'à ce qu'un « clic » se fasse entendre. (Photo 7)

8. Appuyez le siège contre le siège auto et serrez la ceinture de sécurité en la tirant (Photo 8). Assurez-vous que le siège est correctement installé.

9. Placez l'enfant dans le siège. (Photo 9)

## Installation du siège pour une taille de 100 à 150 cm avec des embouts ISOFIX + une ceinture à 3 points

**IMPORTANT** : Vérifiez au préalable que le véhicule dispose de 2 crochets métalliques ISOFIX à l'intersection entre le siège et le dossier du véhicule sous le revêtement.

**REMARQUE** : Lors de l'utilisation du système ISOFIX, les douilles de guidage ISOFIX peuvent être insérées dans les crochets ISOFIX du véhicule (Photo 21). Les crochets ISOFIX situés à chaque extrémité du siège passent dans les douilles de guidage.

**Étape 1.** Appuyez sur le bouton de déverrouillage du système ISOFIX pour déverrouiller les mécanismes de fixation jusqu'à ce que vous entendiez un « clic » (Photo 22). Faites glisser les rails le plus en avant possible.

**Étape 2.** Placez le siège d'enfant sur le siège auto. Appuyez les mécanismes de fixation ISOFIX directement sur les crochets métalliques du véhicule jusqu'à entendre un « Clic » (Photo 23). Assurez-vous d'entendre un « clic » et l'indicateur de verrouillage ISOFIX apparaît VERT (Photo 24).

**Étape 3.** Appuyez fermement le siège d'enfant contre le dossier de la voiture. Lors de ce déplacement, le système ISOFIX serrera le siège enfant au dossier du véhicule et vous entendrez un « Clic ». Assurez-vous qu'il est fermement appuyé contre le dossier. Vérifiez à nouveau le bouton de déverrouillage ISOFIX et assurez-vous que l'indicateur de verrouillage est VERT.

**Étape 4.** Saisissez le siège et vérifiez qu'il est bien fixé (Photo 25). S'il bascule et que les ancrages ISOFIX sont retirés, répétez les étapes ci-dessus et réinstallez.

**Étape 5.** Placez l'enfant dans le siège (Photo 26) et réglez l'appui-tête en tirant la sangle jusqu'à la position souhaitée (Photo 10).

**Étape 6.** Fixez le siège avec la ceinture de sécurité (Photo 4). Passez la ceinture d'épaules dans le guide de l'appui-tête et passez la ceinture sous-abdominale sous les deux accoudoirs du siège et sur les genoux de l'enfant (Photo 27). Fixez le clip de ceinture dans la boucle du véhicule jusqu'à ce qu'il s'enclenche. (Photo 28). Assurez-vous que la ceinture de sécurité n'est pas tordue. (Photos 29, 30)

## Passage de la ceinture de sécurité pour adultes

**Passage de la ceinture de sécurité pour adultes - installation dans le sens de circulation pour une taille de 76 à 105 cm.** Placez la ceinture de sécurité comme indiqué sur (Photo 5) et bouclez jusqu'à ce que vous entendiez un « clic ». Tirez sur la ceinture de sécurité pour vous assurer que le siège est correctement installé et que la ceinture n'est pas tordue.

**Passage de ceinture de sécurité pour adulte - installation dans le sens de la circulation pour une taille de 100 à 150 cm.** Placez la ceinture de sécurité comme indiqué sur (Photo 27) et bouclez jusqu'à entendre un « clic ». Tirez sur la ceinture de sécurité pour vous assurer que le siège est correctement installé et que la ceinture n'est pas tordue. (Photo 29)

## Démontage du système de ceintures

1. Appuyez sur le bouton rouge pour détacher les ceintures d'épaules. (Photo 12)
2. Retirez les adoucisseurs supplémentaires. (Photo 31)
3. Débranchez les ceintures d'épaules du crochet métallique. (Photo 16)
4. Retirez les ceintures du dossier, des adoucisseurs d'épaules et des boucles (Photo 33). Retirez les adoucisseurs (Photo 32)
5. Faites glisser la plaque métallique à travers le trou traversant de la base du siège et tirez-le vers le haut. (Photos 19 et 20)
6. Rangez tous les accessoires démontés du siège.

## Retrait du revêtement

1. **Démontage** - tirez l'appui-tête vers le haut. Détachez sa partie supérieure. Retirez le revêtement, les adoucisseurs de ceinture et les ceintures elles-mêmes (Photos 34 et 35). Retirez le revêtement du siège. (Photo 36)
2. **Installation du revêtement** : répétez les étapes dans l'ordre inverse.

# IMPORTANTE! CONSERVARE PER RIFERIMENTO FUTURO! LEGGERE!

IT

1. Nota sul sistema di ritenuta per bambini avanzato con cintura di sicurezza per veicoli specifici (76-105 cm)

Questo è un sistema di sicurezza per bambini avanzato con cintura per veicoli specifici.

È omologato secondo il Regolamento ONU n. 129 per l'uso in veicoli specifici, come indicato nella relativa lista dei veicoli (vedi l'elenco alla fine del manuale di istruzioni).

In caso di dubbio, consultare il produttore o il rivenditore del sistema perfezionato di sicurezza per i bambini.

Si tratta di un sistema di sicurezza per bambini avanzato Seggiolino rialzato per bambini i-Size (100-150 cm). È omologato ai sensi del Regolamento UN n. 129 per l'uso principalmente nei "posti a sedere i-Size", come specificato dai costruttori del veicolo nel manuale d'uso del veicolo. In caso di dubbio, consultare il produttore o il rivenditore del sistema perfezionato di sicurezza per i bambini.

2. Per quanto riguarda l'installazione, ci si può attendere che il sistema sia conforme se il costruttore ha dichiarato nel manuale d'uso del veicolo che è adatto per l'installazione del sistema perfezionato di sicurezza per i bambini I-Size per questo gruppo di età.

3. Questo sistema di sicurezza per i bambini è classificato come I-Size alle condizioni più rigorose di quelle applicate ai modelli precedenti non accompagnati dalla presente nota.

4. Questo seggiolino auto è approvato per l'uso con i seguenti tipi di metodi di installazione:

**INSTALLAZIONE NEL SENSO DI MARCIA: Sistema perfezionato di sicurezza per bambini ECE R129/03 rivolto in senso di marcia, 76-105 cm e peso del bambino ≤18 kg, con attacchi ISOFIX + cintura di sicurezza per adulti o solo con cintura di sicurezza per adulti;**

**INSTALLAZIONE NEL SENSO DI MARCIA: Seggiolino rialzato per bambini I-Size ECE R129/03 nel senso di marcia, 100-150 cm, con attacchi ISOFIX + cintura di sicurezza per adulti o solo con una cintura di sicurezza per adulti.**



Altezza: **76-105 cm**, con un peso massimo del bambino di **18 kg** - l'installazione **OBBLIGATORIA** del seggiolino auto si effettua con:

1. Attacchi ISOFIX + cinture a tre punti o
2. Cintura a tre punti.



Altezza: **100-150 cm** - l'installazione **OBBLIGATORIA** del seggiolino auto si effettua con:

1. Attacchi ISOFIX + cinture a tre punti o
2. Cintura a tre punti.

## Istruzioni di sicurezza!

**Il manuale di istruzioni deve essere conservato per tutta la vita utile del sistema versatile di sicurezza per i bambini!**

1. **ATTENZIONE!** I dettagli rigidi e le parti in plastica del sistema di sicurezza per bambini avanzato devono essere posizionati e installati in modo che quando il veicolo è in uso normale, questi non possano essere intrappolati da un sedile o da una porta scorrevole del veicolo.

2. **ATTENZIONE!** Tutte le cinture che fissano il sistema di sicurezza per i bambini al veicolo devono essere ben tese, tutte le cinture che fissano il bambino devono essere regolate in funzione del corpo del bambino. Non deve essere consentita la torsione delle cinture.

3. **ATTENZIONE!** È estremamente importante assicurarsi che la cintura all'altezza del bacino venga utilizzata in basso, in modo che il bacino venga tenuto saldamente.

4. **ATTENZIONE!** Si raccomanda di sostituire il dispositivo quando è stato sottoposto a sollecitazioni meccaniche distruttive in un incidente.

5. **ATTENZIONE!** È pericoloso apportare delle modifiche o aggiunte al dispositivo senza l'approvazione dell'autorità di omologazione. Esiste il rischio di una non accurata osservanza delle istruzioni di installazione fornite dal costruttore del sistema di sicurezza per i bambini.

**6. ATTENZIONE!** Se il seggiolino auto non è dotato di un rivestimento tessile, dovrebbe essere tenuto al riparo dalla luce del sole, altrimenti potrebbe risultare troppo caldo per la pelle del bambino.

**7. ATTENZIONE!** Non lasciare i bambini incustoditi in un sistema di sicurezza avanzato per bambini.

**8. ATTENZIONE!** Attaccare correttamente qualsiasi bagaglio o altro oggetto che possa causare lesioni in caso di collisione.

**9. ATTENZIONE!** Non utilizzare il sistema di sicurezza avanzato per i bambini senza il suo rivestimento!

**10. ATTENZIONE!** Non sostituire il coprisedile del sistema di sicurezza per i bambini avanzato con altro che non sia quello raccomandato dal costruttore in quanto il coprisedile è parte integrante delle prestazioni d'uso del sistema di sicurezza per i bambini.

**11. IMPORTANTE - NON UTILIZZARE PRIMA CHE IL BAMBINO ABBA SUPERATO I 15 MESI DI ETÀ**

**12. ATTENZIONE!** Controllare periodicamente le cinture per eventuale usura prestando particolare attenzione ai punti di fissaggio, alle protezioni e ai dispositivi di regolazione!

**13. ATTENZIONE!** Non lasciare la fibbia parzialmente chiusa, essa deve essere bloccata quando tutte le parti sono impegnate. In caso di emergenza, è indispensabile la possibilità di poter prendere il bambino immediatamente dal seggiolino. Il vostro bambino dovrebbe essere insegnato a non giocare mai con la fibbia.

**14. ATTENZIONE!** Conservare il seggiolino in un luogo sicuro e non accessibile per i bambini quando non si usa. Evitare di posizionare oggetti pesanti sul seggiolino. Non permettere che il seggiolino venga in contatto con sostanze corrosive come l'acido delle batterie.

**15. ATTENZIONE!** Per "il sistema perfezionato di sicurezza per i bambini i-Size" l'utente deve leggere il manuale di istruzioni del costruttore del veicolo!

**16. ATTENZIONE!** Non lasciare il bambino su questo seggiolino di sicurezza per lungo periodo di tempo. In caso di viaggi lunghi fare più pause e rimuovere il bambino dal seggiolino di sicurezza.

**17. ATTENZIONE!** Non utilizzare prima che l'età del bambino abbia superato i 15 mesi e prima che lo stesso abbia raggiunto un'altezza di 76 cm.

**18. ATTENZIONE!** Le immagini sul frontespizio e all'interno delle istruzioni sono indicative e possono differire dal prodotto reale.

**19. ATTENZIONE!** Prima di utilizzare il prodotto per la prima volta, rimuovere tutto il materiale pubblicitario dal prodotto, nonché gli attacchi utilizzati per fissarlo al prodotto.

**20. ATTENZIONE!** **NON** utilizzare il sistema di sicurezza avanzato per bambini se la posizione della fibbia della cintura di sicurezza per adulti rispetto ai punti di contatto del sedile principale non è soddisfacente; in caso di dubbi, si prega di contattare il produttore.

**21. ATTENZIONE!** **NON** utilizzare punti di appoggio diversi da quelli descritti nelle istruzioni e contrassegnati sul sistema di sicurezza avanzato per bambini; in caso di dubbi, si prega di contattare il produttore.

## ECE R129/03

### TIPO DI CINTURE OMOLOGATE DA AVERE IN AUTO

1. Quando si utilizza il seggiolino per un'altezza compresa tra **76 e 105 cm**, è possibile installarlo **SOLO** nella direzione di marcia del veicolo con l'ausilio di:

1. Attacchi ISOFIX + cinture a tre punti o
2. Cintura a tre punti

 Può essere installato **SOLO** su sedili con **CINTURE A 3 PUNTI!**

- A - Cintura di sicurezza dell'auto - Cintura diagonale
- B - Cintura di sicurezza dell'auto - Cintura addominale
- C - Attacchi ISOFIX

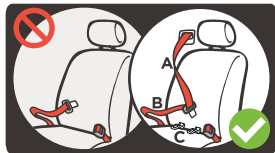

2. Quando si utilizza il seggiolino per un'altezza compresa tra **100 e 150 cm**, è possibile installarlo **SOLO** nella direzione di marcia del veicolo con l'ausilio di:

1. Attacchi ISOFIX + cinture a tre punti o
2. Cintura a tre punti

 Può essere installato **SOLO** su sedili con cintura a **3 punti + attacchi ISOFIX!**



**NON PUÒ ESSERE UTILIZZATO SU SEDILI CON CINTURE A 2 PUNTI!**

## **Caratteristiche**

### **Foto A**

1. Poggiatesta
2. Schienale
3. Aperture per la tracolla
4. Cinture
5. Imbottiture per tracolla
6. Imbottitura del sedile
7. Fibbia

8. Imbottitura fibbia
9. Base
10. Cinghia di regolazione della lunghezza delle cinghie
11. Pulsante di regolazione (Coperchio del pulsante di regolazione)
12. Fascia di regolazione del poggiatesta
13. Meccanismi di fissaggio ISOFIX (terminali)
14. Guida della cintura
15. Gancio in metallo per il collegamento delle bretelle
16. Pulsante di rilascio del sistema ISOFIX
17. Bussole guida ISOFIX

## **ISTRUZIONI PER IL LAVAGGIO**

1. Il seggiolino può essere pulito con acqua tiepida e sapone. Non utilizzare detergenti aggressivi come abrasivi o diluenti.
2. Il rivestimento deve essere lavato a mano ad una temperatura massima di 30°C. Non metterlo nell'asciugatrice. Lasciare asciugare naturalmente il rivestimento.
3. Le parti in plastica possono essere pulite con un panno umido. Non utilizzare abrasivi.
4. Non utilizzare mai lubrificante e solvente su nessuna parte del seggiolino.

### **Installazione del seggiolino auto per un'altezza compresa tra 76 e 105 cm con cintura a 3 punti**

1. Allentamento delle cinture: Premere il pulsante (11) di regolazione delle cinture e contemporaneamente tirare le due tracolle (Foto 1) Nota: Non tirare le imbottiture delle cinture.
2. Premere il pulsante rosso e sganciare l'imbracatura dalla fibbia centrale (Foto 2).
3. Rimuovere il cuscinetto del seggiolino. (Foto 3)
4. Posizionare il seggiolino auto saldamente sul sedile dell'auto, rivolto in avanti "in senso contrario di marcia" e utilizzare la cintura a 3 punti per fissarlo. Allacciare il seggiolino con la cintura dell'auto. (Foto 4)
5. Far passare la tracolla attraverso la guida del poggiatesta e attraverso lo schienale e la cintura addominale attraverso le zone segnalate in verdi del sedile. (Foto 5)
6. Posizionare il cuscinetto del seggiolino. (Foto 6)
7. Fissare la cintura nella fibbia dell'autovettura finché si senta un „clic“. (Foto 7)
8. Premere il seggiolino contro il sedile e stringere la cintura di sicurezza dell'auto tirandola (Foto 8). Assicurarsi che il seggiolino sia installato correttamente.
9. Posizionare il bambino sul seggiolino. (Foto 9)

Regolazione del poggiatesta e dell'altezza delle tracolle.

Il poggiatesta può essere regolato in 5 diverse posizioni. Regolare il poggiatesta tirando la fascia (Foto 10). Spostare lo schienale nella posizione desiderata verso l'alto o verso il basso in funzione all'altezza del vostro bambino. Si prega di assicurarsi che lo schienale sia posizionato correttamente intorno alla testa del bambino (Foto 11). La posizione delle cinture deve essere in corrispondenza o leggermente al di sopra delle spalle del bambino. Fissare entrambe le cinture nella fibbia centrale fino a sentire uno "clic" (Foto 12, 13). Tensionamento delle cinture: tirare gradualmente la fascia del seggiolino (Foto 14)

### **Conservazione del sistema di cinture**

1. Premere il pulsante rosso per sganciare le fibbie della tracolla. (Foto 2)
2. Sollevare il rivestimento sotto il poggiatesta. (Foto 15)
3. Sganciare le tracolle dal gancio metallico dietro lo schienale. (Foto 16)
4. Tirare l'imbracatura dallo schienale, quindi rimuoverla dalle imbottiture delle spalline (Foto 17). Posizionare le imbottiture e la tracolla tra il rivestimento e lo schienale (Foto 18) e inserire le fibbie metalliche nei fori delle cinture del sedile.
5. Far scorrere la piastra metallica attraverso l'apertura passante nella base del sedile e tirarla verso l'alto. (Foto 19, 20)
6. Conservare tutti gli accessori smontati dal seggiolino.

## Installazione del seggiolino auto per un'altezza compresa tra 76 e 105 cm con attacchi ISOFIX e cintura a 3 punti

**IMPORTANTE:** Prima verificare che il veicolo abbia 2 ganci in metallo ISOFIX per il fissaggio all'intersezione tra il sedile e la parte posteriore del veicolo sotto il rivestimento.

**NOTA:** Quando si utilizza il sistema ISOFIX, le bussole di guida ISOFIX possono essere inserite nei ganci ISOFIX del veicolo (Foto 21). I ganci ISOFIX su entrambe le estremità del seggiolino passano attraverso le bussole di guida.

**Passo 1.** Premere il pulsante di rilascio del sistema ISOFIX per rilasciare i meccanismi di presa finché si senta un clic (Foto 22). Far scorrere le guide il più avanti possibile.

**Passo 2.** Posizionare il seggiolino sul sedile dell'auto. Premere i meccanismi di fissaggio ISOFIX direttamente sui ganci metallici dell'auto finché si senta un clic (Foto 23). Assicurarsi di aver sentito il clic e che l'indicatore di bloccaggio ISOFIX si veda VERDE (Foto 24)

**Passo 3.** Premere saldamente il seggiolino per i bambini contro lo schienale dell'auto. Durante questo spostamento il sistema ISOFIX stringerà il seggiolino del bambino allo schienale dell'auto e si sentirà un clic. Assicurarsi che sia ben premuto contro lo schienale. Controllare nuovamente il pulsante di rilascio ISOFIX e assicurarsi che l'indicazione di blocco sia VERDE.

**Passo 4.** Afferrare il seggiolino e controllare se è saldamente attaccato (Foto 25). Se lo seggiolino sta oscillando ed i dispositivi di aggancio ISOFIX sono fuori, ripetere i passi precedenti e installarlo di nuovo.

**Passo 5.** Posizionare il bambino nel seggiolino (Foto 26) e regolare il poggiatesta tirando la fascia nella posizione desiderata (Foto 10).

**Passo 6.** Allacciare il seggiolino con la cintura dell'auto (Foto 4). Far passare la tracolla attraverso la guida del poggiatesta e infilare la cintura addominale sotto entrambi i braccioli del sedile e sopra le ginocchia del bambino (Foto 27). Chiudere la staffa della cintura nella fibbia dell'autovettura finché si senta un „clic“. (Foto 28). Assicurarsi che la cintura dell'auto non sia attorcigliata. (Foto 29, 30)

## Installazione del seggiolino auto per un'altezza compresa tra 100 e 150 cm con cintura a 3 punti

1. Allentamento delle cinture: Premere il pulsante (11) di regolazione delle cinture e contemporaneamente tirare le due tracolle (Foto 1)

**Nota:** Non tirare le imbottiture delle cinture.

2. Premere il pulsante rosso e sganciare l'imbracatura dalla fibbia centrale (Foto 2).

3. Rimuovere il cuscinetto del seggiolino. (Foto 3)

4. Posizionare il seggiolino auto saldamente sul sedile dell'auto, rivolto in avanti "in senso contrario di marcia" e utilizzare la cintura a 3 punti per fissarlo. Allacciare il seggiolino con la cintura dell'auto. (Foto 4)

5. Far passare la tracolla attraverso la guida del poggiatesta e attraverso lo schienale e la cintura addominale attraverso le zone segnalate in verdi del sedile. (Foto 5)

6. Posizionare il cuscinetto del seggiolino. (Foto 6)

7. Fissare la cintura nella fibbia dell'autovettura finché si senta un „clic“. (Foto 7)

8. Premere il seggiolino contro il sedile e stringere la cintura di sicurezza dell'auto tirandola (Foto 8). Assicurarsi che il seggiolino sia installato correttamente.

9. Posizionare il bambino sul seggiolino. (Foto 9)

## Installazione del seggiolino auto per un'altezza compresa tra 100 e 150 cm con attacchi ISOFIX e cintura a 3 punti

**IMPORTANTE:** Prima verificare che il veicolo abbia 2 ganci in metallo ISOFIX per il fissaggio all'intersezione tra il sedile e la parte posteriore del veicolo sotto il rivestimento.

**NOTA:** Quando si utilizza il sistema ISOFIX, le bussole di guida ISOFIX possono essere inserite nei ganci ISOFIX del veicolo (Foto 21). I ganci ISOFIX su entrambe le estremità del seggiolino passano attraverso le bussole di guida.

**Passo 1.** Premere il pulsante di rilascio del sistema ISOFIX per rilasciare i meccanismi di presa finché si senta un clic (Foto 22). Far scorrere le guide il più avanti possibile.

**Passo 2.** Posizionare il seggiolino sul sedile dell'auto. Premere i meccanismi di fissaggio ISOFIX direttamente sui ganci metallici dell'auto finché si senta un clic (Foto 23). Assicurarsi di aver sentito il clic e che l'indicatore di bloccaggio ISOFIX si veda VERDE (Foto 24)

**Passo 3.** Premere saldamente il seggiolino per i bambini contro lo schienale dell'auto. Durante questo spostamento il sistema ISOFIX stringerà il seggiolino del bambino allo schienale dell'auto e si sentirà un clic. Assicurarsi che sia ben premuto contro lo schienale. Controllare nuovamente il pulsante di rilascio ISOFIX e assicurarsi che l'indicazione di blocco sia VERDE.

**Passo 4.** Afferrare il seggiolino e controllare se è saldamente attaccato (Foto 25). Se lo seggiolino sta oscillando ed i dispositivi di aggancio ISOFIX sono fuori, ripetere i passi precedenti e installarlo di nuovo.

**Passo 5.** Posizionare il bambino nel seggiolino (Foto 26) e regolare il poggiatesta tirando la fascia nella posizione desiderata (Foto 10).

**Passo 6.** Allacciare il seggiolino con la cintura dell'auto (Foto 4). Far passare la tracolla attraverso la guida del poggiatesta e infilare la cintura addominale sotto entrambi i braccioli del sedile e sopra le ginocchia del bambino (Foto 27). Chiudere la staffa della cintura nella fibbia dell'autovettura finché si senta un „clic“. (Foto 28). Assicurarsi che la cintura dell'auto non sia attorcigliata. (Foto 29, 30)

### Percorso della cintura di sicurezza per adulti

**Il percorso della cintura di sicurezza per adulti, installazione in direzione di marcia per altezza 76-105 cm.** Inserire la cintura di sicurezza come mostrato (Foto 5) e allacciarla fino a sentire uno „clic“. Tirare la cintura di sicurezza per verificare che il seggiolino sia montato correttamente e che la cintura non sia attorcigliata.

**Il percorso della cintura di sicurezza per adulti, installazione in direzione di marcia per altezza 100-150 cm.** Inserire la cintura di sicurezza come mostrato (Foto 27) e allacciarla fino a sentire uno „clic“. Tirare la cintura di sicurezza per verificare che il seggiolino sia montato correttamente e che la cintura non sia attorcigliata. (Foto 29)

### Rimozione del sistema di cinture

1. Premere il pulsante rosso per sganciare la tracolla. (Foto 12)
2. Eliminare le imbottiture supplementari. (Foto 31)
3. Sganciare le tracolle dal gancio metallico. (Foto 16)
4. Estrarre le cinture dallo schienale, dalle spalline e dalle fibbie (Foto 33). Rimuovere le imbottiture della tracolla (Foto 32)
5. Far scorrere la piastra metallica attraverso l'apertura passante nella base del sedile e tirarla verso l'alto. (Foto 19 e 20)
6. Conservare tutti gli accessori smontati dal seggiolino.

### Rimozione del rivestimento.

1. Rimozione - tirare il poggiatesta verso l'alto. Sbottonare la parte superiore. Rimuovere il rivestimento, le imbottiture delle cinture e le cinture stesse (Foto 34 e 35). Rimuovere il rivestimento del sedile. (Foto 36)
2. **Montaggio del rivestimento:** ripetere i passi in ordine inverso.



# ΠΡΟΣΟΧΗ. ΦΥΛΑΞΤΕ ΓΙΑ ΜΕΛΛΟΝΤΙΚΟ ΕΛΕΓΧΟ. ΔΙΑΒΑΣΤΕ.

GR

1. Σημείωμα σε σχέση με εξελιγμένο σύστημα ασφαλείας παιδιών με ζώνες για ειδικά μεταφορικά οχήματα (76-105 εκ.)

Αυτό είναι εξελιγμένο σύστημα ασφαλείας παιδιών με ζώνες για ειδικά μεταφορικά οχήματα.

Το ίδιο εγκρίθηκε σύμφωνα με τον Κανόνα 129 του ΟΗΕ για χρήση σε ειδικά μεταφορικά οχήματα, τα οποία αναφέρονται στην περιγραφή των ανάλογων μεταφορικών οχημάτων (βλέπετε την περιγραφή στο τέλος των οδηγιών χρήσης).

Σε περίπτωση αμφιβολίας συμβουλευτείτε τον κατασκευαστή του εξελιγμένου συστήματος ασφαλείας παιδιών ή τον έμπορο.

Αυτό είναι εξελιγμένο σύστημα ασφαλείας παιδιών Ανυψωτικό παιδικό κάθισμα i-Size (100-150 εκ.). Το ίδιο εγκρίθηκε σύμφωνα με τον Κανόνα 129 του ΟΗΕ για χρήση κυρίως σε «i-Size θέσεις για κάθισμα», όπως αναφέρεται από τους κατασκευαστές των μεταφορικών οχημάτων στο εγχειρίδιο για τον χρήστη του μεταφορικού οχήματος. Σε περίπτωση αμφιβολιών συμβουλευτείτε τον κατασκευαστή του εξελιγμένου συστήματος ασφαλείας παιδιών ή τον έμπορο».

2. Μπορεί να αναμένεται, ότι σε σχέση με την συναρμολόγηση το σύστημα θα συμμορφώνεται, σε περίπτωση που ο κατασκευαστής έχει δηλώσει στις οδηγίες εκμετάλλευσης του μεταφορικού οχήματος, ότι το ίδιο είναι προσαρμοσμένο για συναρμολόγηση του I-Size εξελιγμένου συστήματος ασφαλείας παιδιών από αυτήν την ηλικιακή ομάδα.

3. Αυτό το σύστημα ασφαλείας παιδιών ταξινομήθηκε ως I-Size υπό όρους, οι οποίοι είναι αυστηρότεροι απ' αυτούς που εφαρμόζονται για προηγούμενους τύπους που δεν συνοδεύονται απ' αυτό το σημείωμα.

4. Αυτό το κάθισμα αυτοκινήτου εγκρίθηκε προς χρήση με τους ακόλουθους τύπους μεθόδων εγκατάστασης:

**ΕΓΚΑΤΑΣΤΑΣΗ ΣΕ ΚΑΤΕΥΘΥΝΣΗ ΤΗΣ ΦΟΡΑΣ ΤΗΣ ΚΙΝΗΣΗΣ: Εξελιγμένο σύστημα ασφαλείας παιδιών με ζώνες ECE R129/03 για ειδικά μεταφορικά οχήματα, σε κατεύθυνση της φόρας της κίνησης, 76-105 εκ. και βάρος του παιδιού ≤18 κιλών, με ISOFIX προσαρτήματα + ζώνη ασφαλείας για ενήλικους ή μόνο με ζώνη ασφαλείας για ενήλικους.**

**ΕΓΚΑΤΑΣΤΑΣΗ ΣΕ ΚΑΤΕΥΘΥΝΣΗ ΤΗΣ ΦΟΡΑΣ ΤΗΣ ΚΙΝΗΣΗΣ: Εξελιγμένο σύστημα ασφαλείας παιδιών ECE R129/03 ήτοι Ανυψωτικό παιδικό κάθισμα I-Size, σε κατεύθυνση της φόρας της κίνησης, 100-150 εκ., με ISOFIX προσαρτήματα + ζώνη ασφαλείας για ανήλικους ή μόνο με ζώνη ασφαλείας για ενήλικους.**



Εύρος του ύψους: **76-105 εκ.**, με μέγιστο βάρος του παιδιού **18 κιλών - ΥΠΟΧΡΕΩΤΙΚΑ** η συναρμολόγηση του καθίσματος στο αυτοκίνητο πραγματοποιείται με:

1. ISOFIX προσαρτήματα + ζώνες τριών σημείων ή
2. ζώνες τριών σημείων.



Εύρος του ύψους: **100-150 εκ. - ΥΠΟΧΡΕΩΤΙΚΑ** η συναρμολόγηση του καθίσματος στο αυτοκίνητο πραγματοποιείται με:

1. ISOFIX προσαρτήματα + ζώνες τριών σημείων
2. ζώνες τριών σημείων.

## Οδηγίες ασφαλείας

Οι οδηγίες χρήσης πρέπει να φυλάσσονται κατά την διάρκεια όλου του κύκλου ζωής του ενικού συστήματος ασφαλείας παιδιών!

1. **ΠΡΟΣΟΧΗ!** Τα σκληρά εξαρτήματα και τα πλαστικά μέρη του εξελιγμένου συστήματος ασφαλείας παιδιών πρέπει να τοποθετούνται και να συναρμολογούνται με τέτοιο τρόπο, που όταν το μηχανοκίνητο μεταφορικό όχημα εκμεταλλεύεται κανονικά, τα ίδια να μην μπορούν να πιαστούν από το συρόμενο κάθισμα ή από την πόρτα του μεταφορικού οχήματος.

2. **ΠΡΟΣΟΧΗ!** Όλες οι ζώνες, οι οποίες στηρίζουν το σύστημα ασφαλείας στο μεταφορικό μέσο πρέπει να είναι τεντωμένες, ενώ όλες οι ζώνες, οι οποίες συγκρατούν το παιδί πρέπει να ρυθμιστούν ανάλογα με το σώμα του παιδιού. Δεν πρέπει να επιπρέπετε τύλιγμα των ζωνών.

3. **ΠΡΟΣΟΧΗ!** Είναι εξαιρετικά σημαντικό να εξασφαλιστεί η ζώνη για πάνω από τους μηρούς να χρησιμοποιείται χαμηλά κάτω, έτσι ώστε η λεκάνη να στηρίζεται γερά.

4. **ΠΡΟΣΟΧΗ!** Συστήνεται η συσκευή να αντικατασταθεί, όταν σε περίπτωση ατυχήματος υποβλήθηκε σε καταστροφικές μηχανικές πιέσεις.

5. **ΠΡΟΣΟΧΗ!** Είναι επικίνδυνο να πραγματοποιείτε τροποποιήσεις ή προσθήκες της συσκευής χωρίς την έγκριση του οργάνου αρμόδιου για την έγκριση του τύπου. Υπάρχει κίνδυνος σε περίπτωση μη σωστής τήρησης των οδηγιών συναρμολόγησης, που παραχωρήθηκαν από τον κατασκευαστή και αφορούν το σύστημα ασφαλείας παιδιών.

**6. ΠΡΟΣΟΧΗ!** Όταν το κάθισμα δεν είναι εξοπλισμένο με υφασμάτινο κάλυμμα, πρέπει να το κρατάτε μακριά από ηλιακή ακτινοβολία, επειδή στην αντίθετη περίπτωση μπορεί να είναι υπερβολικά ζεστό για το παιδικό δέρμα.

**7. ΠΡΟΣΟΧΗ!** Μην αφήνετε παιδιά χωρίς παρακολούθηση στο εξελιγμένο σύστημα ασφαλείας παιδιών.

**8. ΠΡΟΣΟΧΗ!** Στηρίξτε ανάλογα οποιοσδήποτε αποσκευές ή άλλα αντικείμενα, τα οποία είναι σε θέση να προκαλέσουν τραυματισμό σε περίπτωση σύγκρουσης,

**9. ΠΡΟΣΟΧΗ!** Μη χρησιμοποιείτε το εξελιγμένο σύστημα ασφαλείας παιδιών χωρίς το κάλυμμα του.

**10. ΠΡΟΣΟΧΗ!** Μη αντικαθιστάτε το κάλυμμα του εξελιγμένου συστήματος ασφαλείας παιδιών με οποιοδήποτε άλλο πλυν αυτού που συστήνεται από τον κατασκευαστή, επειδή το κάλυμμα αποτελεί αναπόσπαστο μέρος των χαρακτηριστικών εκμετάλλευσης του συστήματος ασφαλείας.

**11. ΠΡΟΣΟΧΗ – ΜΗ ΧΡΗΣΙΜΟΠΟΙΕΙΤΕ ΠΡΙΝ Η ΗΛΙΚΙΑ ΤΟΥ ΠΑΙΔΙΟΥ ΥΠΕΡΒΕΙ 15 ΜΗΝΕΣ**

**12. ΠΡΟΣΟΧΗ!** Κατά περιόδους ελέγχετε τις ζώνες για φθορά, όπως δίνετε ιδιαίτερη προσοχή στα σημεία στήριξης, στις ασφάλειες και στα εξαρτήματα ρύθμισης.

**13. ΠΡΟΣΟΧΗ!** Μην αφήνετε την πόρπη τμηματικά κλειστή, η ίδια πρέπει να είναι ασφαλισμένη, όταν όλα τα μέρη δεσμεύονται. Αμέσως πρέπει να μπορείτε να βγάλετε το παιδί από το κάθισμα σε περίπτωση επείγουσας κατάστασης. Το παιδί σας πρέπει να μάθει ποτέ να μην παίζει με την πόρπη.

**14. ΠΡΟΣΟΧΗ!** Αποθηκεύετε το παιδικό κάθισμα σε ασφαλές και μη προσβάσιμο από παιδιά σημείο, όταν δεν το χρησιμοποιείτε. Αποφεύγετε να τοποθετείτε βαριά αντικείμενα πάνω στο κάθισμα. Μην αφήνετε το δικό σας παιδικό κάθισμα να έρθει σε επαφή με διαβρωτικές ουσίες παραδογματος χάρη οξύ μπαταρίας.

**15. ΠΡΟΣΟΧΗ!** Για „i-Size εξελιγμένο σύστημα ασφαλείας παιδιών“ ο χρήστης πρέπει να διαβάσει το εγχειρίδιο με τις οδηγίες του κατασκευαστή του μεταφορικού μέσου.

**16. ΠΡΟΣΟΧΗ!** Μην αφήνετε το παιδί σας σ' αυτό το προστατευτικό κάθισμα για μεγάλο χρονικό διάστημα. Κατά την διάρκεια μακρινών ταξιδιών κάνετε περισσότερες στάσεις και βγάζετε το παιδί από το προστατευτικό κάθισμα.

**17. ΠΡΟΣΟΧΗ!** Να μην χρησιμοποιείται πριν η ηλικία του παιδιού υπερβεί 15 μήνες και πριν φτάσει ύψος 76 εκ.

**18. ΠΡΟΣΟΧΗ!** Οι εικόνες στην αρχική σελίδα και μέσα στις οδηγίες είναι ενδεικτικές και μπορεί να διαφέρουν από το πραγματικό προϊόν.

**19. ΠΡΟΣΟΧΗ!** Πριν την πρώτη χρήση του προϊόντος αφαιρέστε από το προϊόν όλα τα διαφημιστικά υλικά, καθώς επίσης και τα προσαρτήματα για την στήριξη τους στο προϊόν.

**20. ΠΡΟΣΟΧΗ!** ΜΗ χρησιμοποιείτε το εξελιγμένο σύστημα ασφαλείας παιδιών, σε περίπτωση που η θέση της πόρπης της ζώνης ασφαλείας ενηλίκων σε σχέση με τα γενικά σημεία στήριξης και επαφής του καθίσματος δεν είναι ικανοποιητική. Παρακαλώ επικοινωνήστε με τον κατασκευαστή σε περίπτωση αμφιβολίας.

**21. ΠΡΟΣΟΧΗ!** ΜΗ χρησιμοποιείτε άλλα σημεία στήριξης και επαφής, τα οποία διαφέρουν από τα σημεία, τα οποία περιγράφονται στις οδηγίες και σημειώθηκαν στο εξελιγμένο σύστημα ασφαλείας παιδιών, παρακαλώ επικοινωνήστε με τον κατασκευαστή σε περίπτωση αμφιβολίας.

**ECE R129/03**

**ΕΙΔΟΣ ΤΩΝ ΕΓΚΕΚΡΙΜΕΝΩΝ ΖΩΝΩΝ ΠΟΥ ΠΡΕΠΕΙ ΝΑ ΕΧΕΤΕ ΣΤΟ ΑΥΤΟΚΙΝΗΤΟ**

1. Όταν χρησιμοποιείτε το κάθισμα αυτοκινήτου για εύρος του ύψους 76-105 εκ., το ίδιο μπορεί να εγκατασταθεί **ΜΟΝΟ** σε κατεύθυνση της κίνησης του αυτοκινήτου με τη βοήθεια:

1. **ISOFIX προσαρτημάτων + ζωνών τριών σημείων ή**
2. **ζωνών τριών σημείων**

❓ Δυνατότητα εγκατάστασης **ΜΟΝΟ** σε καθίσματα **ΜΕ ΖΩΝΕΣ 3 ΣΗΜΕΙΩΝ**

- A** – Ζώνη ασφαλείας του αυτοκινήτου - Διαγώνια ζώνη
- B** – Ζώνη ασφαλείας του αυτοκινήτου – Ζώνη για πάνω από τους μηρούς
- C** - ISOFIX προσαρτήματα

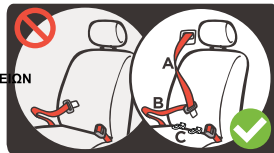

2. Όταν χρησιμοποιείτε το κάθισμα αυτοκινήτου για εύρος του ύψους 100-150 εκ., το ίδιο μπορεί να εγκατασταθεί **ΜΟΝΟ** σε κατεύθυνση της κίνησης του αυτοκινήτου με τη βοήθεια:

1. **ISOFIX προσαρτημάτων + ζώνης ασφαλείας τριών σημείων ή**
2. **ζωνών τριών σημείων**

❓ Δυνατότητα εγκατάστασης **ΜΟΝΟ** σε καθίσματα με ζώνες 3 σημείων+ **ISOFIX** προσαρτήματα.



**ΔΕΝ ΜΠΟΡΕΙ ΝΑ ΧΡΗΣΙΜΟΠΟΙΗΘΕΙ ΣΕ ΚΑΘΙΣΜΑΤΑ ΜΕ ΖΩΝΕΣ 2 ΣΗΜΕΙΩΝ.**

## Χαρακτηριστικά

### Φωτογραφία Α

1. Βάση για το κεφάλι
2. Πλάτη
3. Οπές για τις ζώνες ώμων
4. Ζώνες
5. Μαξιλαράκι των ζωνών ώμων
6. Μαξιλαράκι για κάθισμα
7. Πόρπη

8. Μαξιλαράκι για την πόρπη

9. Βάση

10. Ιμάντας ρύθμισης του μήκους των ζωνών

11. Κουμπί ρύθμισης (Καπάκι του κουμπιού ρύθμισης)

12. Ταινία ρύθμισης της βάσης για το κεφάλι

13. Μηχανισμοί στήριξης του ISOFIX (άκρες).

14. Οδηγός της ζώνης

15. Μεταλλικός γάντζος για σύνδεση των ζωνών των ώμων

16. Κουμπιά απελευθέρωσης του ISOFIX συστήματος

17. ISOFIX υποδοχές

## ΟΔΗΓΙΕΣ ΓΙΑ ΠΑΥΣΙΜΟ

1. Το κάθισμα αυτοκινήτου μπορεί να καθαρίζεται με χλιαρό νερό και σαπούνι. Μη χρησιμοποιείτε επιθετικά καθαριστικά, όπως καθαριστικά με σωματίδια απόξεσης ή διαλυτικά.
2. Η ταπετσαρία πρέπει να πλένεται στο χέρι σε μέγιστη θερμοκρασία 30°C. Μην τοποθετείτε σε στεγνωτήριο. Αφήστε την ταπετσαρία να στεγνώσει με φυσικό τρόπο.
3. Τα πλαστικά μέρη μπορούν να καθαρίζονται με την βοήθεια υγρής πετσέτας. Μην χρησιμοποιείτε υλικά απόξεσης.
4. Ποτέ μη χρησιμοποιείτε λιπαντικό και διαλυτικό σε οποιοσδήποτε μέρος του καθίσματος.

## Συναρμολόγηση του καθίσματος για εύρος του ύψους 76-105 εκ. με ζώνη 3 σημείων

1. Χαλάρωση των ζωνών: Πατήστε το κουμπί (11) για ρύθμιση των ζωνών και ταυτόχρονα τραβήξτε τις δύο ζώνες ώμων (Φωτογραφία 1). Παρατήρηση: Μην τραβάτε τα μαξιλαράκια των ζωνών.
  2. Πατήστε το κόκκινο κουμπί και απελευθερώστε τις ζώνες από την κεντρική πόρπη (Φωτογραφία 2).
  3. Ξεχωρίστε το μαξιλαράκι του καθίσματος (Φωτογραφία 3).
  4. Τοποθετήστε το κάθισμα σφιχτά πάνω στο κάθισμα του αυτοκινήτου με το πρόσωπο μπροστά «στην κατεύθυνση της κίνησης» και χρησιμοποιήστε την ζώνη 3 σημείων για στήριξη. Στηρίξτε το κάθισμα με την ζώνη του αυτοκινήτου. (Φωτογραφία 4).
  5. Περάστε την ζώνη ώμων από τον οδηγό του εξαρτήματος πάνω από το κεφάλι και τον οδηγό της πλάτης, ενώ την ζώνη για την κοιλιά από τα σημειωμένα με πράσινο χρώμα μέρη του καθίσματος. (Φωτογραφία 5).
  6. Τοποθετήστε το μαξιλαράκι του καθίσματος. (Φωτογραφία 6).
  7. Κουμπώστε την ζώνη στην πόρπη του αυτοκινήτου μέχρι να ακουστεί ήχος «κλικ» (Φωτογραφία 7).
  8. Πατήστε το κάθισμα στο κάθισμα και σφίξτε την ζώνη του αυτοκινήτου, όπως την τραβήξετε (Φωτογραφία 8). Βεβαιωθείτε, ότι το κάθισμα συναρμολογήθηκε σωστά.
  9. Αφήστε το παιδί στο κάθισμα. (Φωτογραφία 9).
- Ρύθμιση της βάσης για το κεφάλι και του ύψους των ζωνών για τους ώμους.  
Η βάση για το κεφάλι μπορεί να ρυθμιστεί σε 5 διαφορετικές θέσεις. Ρυθμίστε την βάση για το κεφάλι, τραβώντας την ταινία (Φωτογραφία 10). Μετακινήστε την βάση μέχρι την επιθυμητή θέση προς τα επάνω ή προς τα κάτω ανάλογα με το ύψος του παιδιού σας. Παρακαλώ βεβαιωθείτε, ότι η βάση τοποθετήθηκε σωστά γύρω από το κεφάλι του παιδιού (Φωτογραφία 11). Η θέση των ζωνών πρέπει να είναι στο επίπεδο του παιδιού ή λίγο πιο πάνω από τους ώμους του. Κουμπώστε τις δύο ζώνες στην κεντρική πόρπη μέχρι να ακούσετε ήχο «κλικ» (Φωτογραφία 12, 13). Σφίξιμο των ζωνών: σταδιακά τραβήξτε τον ιμάντα του καθίσματος (Φωτογραφία 14).

## Αποθήκευση του συστήματος ζωνών

1. Πατήστε το κόκκινο κουμπί για να απελευθερώσετε τα κουμπώματα των ζωνών ώμων. (Φωτογραφία 2).
2. Σηκώστε την ταπετσαρία κάτω από την βάση για το κεφάλι. (Φωτογραφία 15).
3. Βγάλτε τις ζώνες ώμων από τον μεταλλικό γάντζο πίσω από την πλάτη. (Φωτογραφία 16).
4. Τραβήξτε τις ζώνες από την πλάτη και στην συνέχεια βγάλτε τις ζώνες από τα μαξιλαράκια ώμων (Φωτογραφία 17). Τα μαξιλαράκια ώμων και τις ζώνες τοποθετήστε ανάμεσα στην ταπετσαρία και την πλάτη (Φωτογραφία 18), ενώ τα μεταλλικά κουμπώματα της πόρπης τοποθετήστε στις οπές των ζωνών στο κάθισμα.
5. Σύρετε το μεταλλικό έλασμα από την διαμπερή οπή στην βάση του καθίσματος και τραβήξτε προς τα επάνω. (Φωτογραφία 19, 20).
6. Αποθηκεύετε όλα τα αποσυναρμολογημένα εξαρτήματα του καθίσματος.

## Συναρμολόγηση του καθίσματος για εύρος του ύψους 76-105 εκ. με ISOFIX άκρες + ζώνη 3 σημείων

**ΠΡΟΣΟΧΗ:** Πρώτα ελέγξτε εάν το αυτοκίνητο έχει 2 ISOFIX μεταλλικούς γάντζους για στήριξη στο σημείο ένωσης του καθίσματος και της πλάτης του αυτοκινήτου κάτω από την ταπετσαρία.

**ΠΑΡΑΤΗΡΗΣΗ:** Όταν χρησιμοποιείτε το σύστημα ISOFIX, οι υποδοχές ISOFIX μπορούν να περαστούν στους ISOFIX γάντζους του αυτοκινήτου (Φωτογραφία 21). Οι ISOFIX γάντζοι στις δύο άκρες του καθίσματος περνούν από τις υποδοχές.

**Βήμα 1.** Πατήστε το κουμπί απελευθέρωσης του ISOFIX συστήματος για να βγουν οι μηχανισμοί στήριξης, μέχρι να ακουστεί ήχος «Κλικ» (Φωτογραφία 22). Σύρετε τις ράγες όσο είναι δυνατό μπροστά.

**Βήμα 2.** Τοποθετήστε το κάθισμα αυτοκινήτου πάνω στο κάθισμα του αυτοκινήτου. Πατήστε τους ISOFIX μηχανισμούς στήριξης άμεσα πάνω στους μεταλλικούς γάντζους του αυτοκινήτου μέχρι να ακουστεί ήχος «Κλικ» (Φωτογραφία 23). Βεβαιωθείτε, ότι ακούσατε «κλικ» και ότι η ένδειξη ασφαλείας του ISOFIX δείχνει ΠΡΑΣΙΝΟ (Φωτογραφία 24).

**ΣΤΥΠΚΑ 3.** Πατήστε γερά το παιδικό κάθισμα στην πλάτη του αυτοκινήτου. Κατά την διάρκεια αυτής της μετακίνησης το σύστημα ISOFIX θα σφίξει την παιδική καρέκλα στην πλάτη του αυτοκινήτου και θα ακούσετε ήχο "Click". Βεβαιωθείτε, ότι το ίδιο εφάπτεται καλά στην πλάτη. Ελέγξτε ξανά το κουμπί απελευθέρωσης του ISOFIX και βεβαιωθείτε, ότι η ένδειξη ασφαλείας δείχνει ΠΡΑΣΙΝΟ.

**Βήμα 4.** Πιάστε το κάθισμα και ελέγξτε εάν στηρίχθηκε γερά (Φωτογραφία 25). Σε περίπτωση που ταλαντεύεται και οι μηχανισμοί στήριξης ISOFIX είναι βγαλμένοι, επαναλάβετε τα παραπάνω βήματα και εγκαταστήστε ξανά.

**Βήμα 5.** Τοποθετήστε το παιδί στο κάθισμα (Φωτογραφία 26) και ρυθμίστε την βάση για το κεφάλι, όπως τραβήξετε την ταινία μέχρι την επιθυμητή θέση (Φωτογραφία 10).

**Βήμα 6.** Πιάστε το κάθισμα με την ζώνη του αυτοκινήτου (Φωτογραφία 4). Περάστε την ζώνη ώμων από τον οδηγό του εξαρτήματος πάνω από το κεφάλι, ενώ την ζώνη για την κοιλιά περάστε από τα δύο εξαρτήματα για τους αγκώνες και πάνω από τα γόνατα του παιδιού (Φωτογραφία 27). Κουμπώστε το κούμπωμα της ζώνης στην πόρπη του αυτοκινήτου μέχρι να ακουστεί «κλικ». (Φωτογραφία 28). Βεβαιωθείτε, ότι η ζώνη του αυτοκινήτου δεν είναι τυλιγμένη. (Φωτογραφία 29, 30).

## Συναρμολόγηση του καθίσματος για εύρος του ύψους 100-150 εκ., με ζώνη 3 σημείων

1. Χαλάρωση των ζωνών: Πατήστε το κουμπί (11) για ρύθμιση των ζωνών και ταυτόχρονα τραβήξτε τις δύο ζώνες ώμων (Φωτογραφία 1). Παρατήρηση: Μη τραβάτε τα μαξιλαράκια των ζωνών.

2. Πατήστε το κόκκινο κουμπί και χαλαρώστε τις ζώνες από την κεντρική πόρπη (Φωτογραφία 2).

3. Ξεχωρίστε το μαξιλαράκι του καθίσματος. (Φωτογραφία 3).

4. Τοποθετήστε το κάθισμα σφικτά πάνω στο κάθισμα του αυτοκινήτου με το πρόσωπο μπροστά «στην κατεύθυνση της φόρας της κίνησης» και χρησιμοποιήστε την ζώνη 3 σημείων για στήριξη. Στηρίξτε το κάθισμα με την ζώνη αυτοκινήτου. (Φωτογραφία 4).

5. Περάστε την ζώνη ώμων από τον οδηγό πάνω από το εξάρτημα για το κεφάλι και τον οδηγό της πλάτης, ενώ την ζώνη για την κοιλιά από τα σημεία του καθίσματος, τα οποία είναι σημειωμένα με πράσινο χρώμα. (Φωτογραφία 5).

6. Τοποθετήστε το μαξιλαράκι του καθίσματος. (Φωτογραφία 6).

7. Κουμπώστε την ζώνη στην πόρπη του αυτοκινήτου μέχρι να ακουστεί «κλικ». (Φωτογραφία 7).

8. Πιάστε το κάθισμα στο κάθισμα και σφίξτε την ζώνη του αυτοκινήτου, όπως την τραβήξετε (Φωτογραφία 8). Βεβαιωθείτε, ότι το κάθισμα συναρμολογήθηκε σωστά.

9. Τοποθετήστε το παιδί στο κάθισμα. (Φωτογραφία 9).

## Συναρμολόγηση του καθίσματος για εύρος του ύψους 100-150 εκ. με ISOFIX άκρες και ζώνη 3 σημείων

**ΠΡΟΣΟΧΗ:** Πρώτα ελέγξτε εάν το αυτοκίνητο διαθέτει 2 ISOFIX μεταλλικούς γάντζους για στήριξη στο σημείο ένωσης του καθίσματος και της πλάτης του αυτοκινήτου κάτω από την ταπετσαρία.

**ΠΑΡΑΤΗΡΗΣΗ:** Όταν χρησιμοποιείτε το σύστημα ISOFIX, οι υποδοχές ISOFIX μπορούν να περαστούν στους ISOFIX γάντζους του αυτοκινήτου (Φωτογραφία 21). Οι ISOFIX γάντζοι στις δύο άκρες του καθίσματος περνούν από τις υποδοχές.

**Βήμα 1.** Πατήστε το κουμπί απελευθέρωσης του ISOFIX συστήματος για να βγουν οι μηχανισμοί στήριξης μέχρι να ακουστεί ήχος «Κλικ» (Φωτογραφία 22). Σύρετε τις ράβες όσο είναι δυνατόν μπροστά.

**Βήμα 2.** Τοποθετήστε το κάθισμα αυτοκινήτου πάνω στο κάθισμα του αυτοκινήτου. Πατήστε τους ISOFIX μηχανισμούς για στήριξη απευθείας στους μεταλλικούς γάντζους του αυτοκινήτου μέχρι να ακουστεί ήχος «Κλικ» (Φωτογραφία 23). Βεβαιωθείτε, ότι έχει ακουστεί «κλικ» και ότι η ένδειξη ασφαλείας του ISOFIX δείχνει ΠΡΑΣΙΝΟ (Φωτογραφία 24).

**Βήμα 3.** Πατήστε γερά το παιδικό κάθισμα στην πλάτη του αυτοκινήτου. Κατά την διάρκεια αυτής της μετακίνησης το σύστημα ISOFIX θα σφίξει το παιδικό κάθισμα στην πλάτη του αυτοκινήτου και θα ακούσετε ήχο "Click". Βεβαιωθείτε, ότι το ίδιο εφάπτεται καλά στην πλάτη. Ελέγξτε ξανά το κουμπί απελευθέρωσης του ISOFIX και βεβαιωθείτε, ότι η ένδειξη ασφαλείας δείχνει ΠΡΑΣΙΝΟ.

**Βήμα 4.** Πιάστε το κάθισμα και ελέγξτε εάν στηρίχθηκε γερά (Φωτογραφία 25). Σε περίπτωση που ταλαντεύεται και οι μηχανισμοί στήριξης ISOFIX ε' ναι βγαλμένοι, επαναλάβετε τα παραπάνω βήματα και εγκαταστήστε ξανά.

**Βήμα 5.** Τοποθετήστε το παιδί στο κάθισμα (Φωτογραφία 26) και ρυθμίστε την βάση για το κεφάλι, τραβώντας την ταϊνία μέχρι την επιθυμητή θέση (Φωτογραφία 10).

**Βήμα 6.** Στηρίξτε το κάθισμα με την ζώνη αυτοκινήτου (Φωτογραφία 4). Περάστε την ζώνη ώμου από τον οδηγό του εξαρτήματος πάνω από το κεφάλι, ενώ την ζώνη για την κοιλιά περάστε κάτω από τα δύο εξαρτήματα για τους αγκώνες του καθίσματος και πάνω από τα γόνατα του παιδιού (Φωτογραφία 27). Κουμπώστε το κουμπωμα της ζώνης στην πόρπη του αυτοκινήτου μέχρι να ακουστεί ήχος «κλικ». (Φωτογραφία 28). Βεβαιωθείτε, ότι η ζώνη του αυτοκινήτου δεν είναι τυλιγμένη. (Φωτογραφία 29, 30).

### Διαδρομή της προστατευτικής ζώνης ενηλίκων

**Διαδρομή της προστατευτικής ζώνης ενηλίκων – συναρμολόγηση σε κατεύθυνση της φοράς της κίνησης για ύψος 76-105 ελ.** Τοποθετήστε την προστατευτική ζώνη σύμφωνα με τον τρόπο που απεικονίζεται στην Φωτογραφία 5 και κουμπώστε μέχρι να ακούσετε ήχο κλικ. Τραβήξτε την προστατευτική ζώνη για να είστε σίγουροι, ότι το κάθισμα συναρμολογήθηκε σωστά και ότι η ζώνη δεν είναι τυλιγμένη.

**Διαδρομή της προστατευτικής ζώνης ενηλίκων - монтаж по посою на движението за ръст 100-150 см.** Поставете предпазния колан по начина показан на

Συναρμολόγηση σε κατεύθυνση της φοράς της κίνησης για ύψος 100-150 εκ. Τοποθετήστε την προστατευτική ζώνη σύμφωνα με τον τρόπο όπως απεικονίζεται στην Φωτογραφία 27 και κουμπώστε μέχρι να ακούσετε ήχο «κλικ». Τραβήξτε την προστατευτική ζώνη, για να είστε σίγουροι, ότι το κάθισμα συναρμολογήθηκε σωστά και ότι η ζώνη δεν είναι τυλιγμένη. (Φωτογραφία 29).

### Αποσυναρμολόγηση του συστήματος ζωνών

1. Πατήστε το κόκκινο κουμπί για να απελευθερώσετε την ζώνη ώμων. Φωτογραφία 12)
2. Αφαιρέστε τα συμπληρωματικά μαξιλαράκια. (Φωτογραφία 31)
3. Βγάλτε τις ζώνες ώμων από τον μεταλλικό γάντζο. (Φωτογραφία 16)
4. Τραβήξτε τις ζώνες από την πλάτη, από τα μαξιλαράκια ώμων και από τις αγκράφες (Φωτογραφία 33). Αφαιρέστε τα μαξιλαράκια ώμων (Φωτογραφία 32)
5. Σύρετε το μεταλλικό έλασμα από την διαμερή οπή στην βάση του καθίσματος και τραβήξτε προς τα επάνω (Φωτογραφία 19 και 20).
6. Αποθηκεύετε όλα τα αποσυναρμολογημένα εξαρτήματα του καθίσματος.

### Αφαίρεση της ταπετσαρίας.

1. **Αποσυναρμολόγηση** – τραβήξτε το εξάρτημα για πάνω από το κεφάλι προς τα επάνω. Ξεκουμπώστε το άνω μέρος του. Αφαιρέστε την ταπετσαρία, τα μαξιλαράκια για τις ζώνες και τις ίδιες ζώνες (Φωτογραφία 34 και 35). Αφαιρέστε την ταπετσαρία από το κάθισμα. (Φωτογραφία 36).
2. **Συναρμολόγηση της ταπετσαρίας:** Επαναλάβετε τα βήματα στην αντίστροφη σειρά

# ВАЖНО! СОХРАНИТЕ ДЛЯ ДАЛЬНЕЙШИХ СПРАВОК. ПРОЧИТАЙТЕ!

RU

EAC

1. Примечание относительно усовершенствованной детской удерживающей системы с ремнями безопасности для конкретных транспортных средств (76–105 см). Это усовершенствованная детская удерживающая система с ремнями безопасности, предназначенная для конкретных транспортных средств.

Она одобрена Правилами ООН № 129 для использования в конкретных транспортных средствах, указанных в списке соответствующих транспортных средств (см. список в конце инструкции по применению).

В случае сомнений проконсультируйтесь с производителем усовершенствованной детской удерживающей системы или с продавцом.

Это усовершенствованная детская удерживающая система-бустер i-Size (100–150 см). Она одобрена Правилами ООН № 129 для использования главным образом на «сидячих местах i-Size», как указано производителями транспортных средств в руководстве пользователя автомобиля.

В случае сомнений проконсультируйтесь с производителем современной детской удерживающей системы или с продавцом».

2. Можно ожидать, что система соответствует требованиям установки, если изготовитель указал в инструкции по эксплуатации транспортного средства, что оно пригодно для установки УДУС I-Size этой возрастной группы.

3. Эта детская удерживающая система классифицируется как I-Size при более жестких условиях, чем те, которые применялись к предыдущим моделям, не сопровождаемым таким примечанием.

4. Это автокресло одобрено для использования со следующими способами установки:

**УСТАНОВКА ПО ХОДУ ДВИЖЕНИЯ: ECE R129/03 УДУС с ремнями безопасности для конкретных транспортных средств, по ходу движения, диапазон роста 76–105 см и вес ребенка ≤18 кг, с устройствами ISOFIX + с ремнем безопасности для взрослых или только с ремнем безопасности для взрослых;**

**УСТАНОВКА ПО ХОДУ ДВИЖЕНИЯ: ECE R129/03 УДУС детское сиденье-бустер I-Size, по ходу движения, 100–150 см, с устройствами ISOFIX + с ремнем безопасности для взрослых или только с ремнем безопасности для взрослых.**



Диапазон роста: **76–105 см**, при максимальном весе ребенка **18 кг** – **ОБЯЗАТЕЛЬНО** установить кресло в автомобиль с помощью:

1. Креплений **ISOFIX + 3-точечных ремней** или
2. **3-точечных ремней.**



Диапазон роста: **100–150 см** – кресло **ОБЯЗАТЕЛЬНО** устанавливается в автомобиль с помощью:

1. Креплений **ISOFIX + трехточечных ремней** или
2. **3-точечных ремней.**

## Инструкции по безопасности!

Инструкцию по эксплуатации необходимо сохранять в течение всего срока службы универсальной детской удерживающей системы!

1. **ВНИМАНИЕ!** Твердые и пластиковые детали усовершенствованной детской удерживающей системы должны располагаться и устанавливаться таким образом, чтобы при нормальной эксплуатации транспортного средства их нельзя было захватить сдвижным сиденьем или дверью автомобиля.

2. **ВНИМАНИЕ!** Все ремни, крепящие удерживающую систему к транспортному средству, должны быть натянуты; все ремни, удерживающие ребенка, должны быть отрегулированы по размеру тела ребенка. Нельзя допускать перекручивание ремней.

3. **ВНИМАНИЕ!** Крайне важно обеспечить использование поясного ремня так низко, чтобы таз был надежно закреплен.

4. **ВНИМАНИЕ!** Рекомендуется заменять устройство, если оно подверглось разрушительному механическому воздействию в результате аварии.

5. **ВНИМАНИЕ!** Вносить изменения или дополнения в устройство без разрешения органа по утверждению типа опасно. Существует опасность, если не следовать инструкции по установке, предоставленной производителем детской удерживающей системы.

**6. ВНИМАНИЕ!** Если кресло не оснащено тканевым чехлом, его следует беречь от солнечных лучей, так как в противном случае оно может оказаться слишком горячим для кожи ребенка.

**7. ВНИМАНИЕ!** Не оставляйте детей без присмотра в усовершенствованной детской удерживающей системе.

**8. ВНИМАНИЕ!** Надлежащим образом закрепляйте багаж или другие предметы, которые могут стать причиной травм в случае столкновения.

**9. ВНИМАНИЕ!** Не используйте усовершенствованную детскую удерживающую систему без ее чехла.

**10. ВНИМАНИЕ!** Не заменяйте чехол усовершенствованной детской удерживающей системы чем-либо другим, кроме рекомендованного производителем, поскольку чехол является неотъемлемой частью эксплуатационных характеристик удерживающей системы.

**11. ВАЖНО – НЕ ИСПОЛЬЗОВАТЬ ДО ВОЗРАСТА РЕБЕНКА СТАРШЕ 15 МЕСЯЦЕВ.**

**12. ВНИМАНИЕ!** Периодически проверяйте ремни на износ, уделяя особое внимание местам крепления, защитам и регулировочным устройствам!

**13. ВНИМАНИЕ!** Не оставляйте пряжку частично закрытой, она должна застегиваться, когда все детали застегнуты. В случае возникновения чрезвычайной ситуации вы должны иметь возможность немедленно снять ребенка с кресла. Вашего ребенка следует научить никогда не играть с пряжкой.

**14. ВНИМАНИЕ!** Храните детское кресло в безопасном месте, недоступном для детей, когда оно не используется. Не кладите тяжелые предметы на него. Не допускайте контакта автокресла с агрессивными веществами, такими как аккумуляторная кислота.

**15. ВНИМАНИЕ!** При использовании «Усовершенствованной детской удерживающей системы i-Size» пользователь должен прочитать инструкцию по эксплуатации производителя транспортного средства!

**16. ВНИМАНИЕ!** Не оставляйте ребенка в этом автокресле на длительный период времени. Во время длительных поездок делайте больше перерывов и снимайте ребенка с кресла.

**17. ВНИМАНИЕ!** Не использовать до возраста ребенка старше 15 месяцев и достижения роста 76 см.

**18. ВНИМАНИЕ!** Изображения на титульном листе и внутри инструкции приведены для примера и могут отличаться от реального продукта.

**19. ВНИМАНИЕ!** Перед первым использованием изделия удалите с него все рекламные материалы, а также приспособления, используемые для их крепления к товару.

**20. ВНИМАНИЕ!** НЕ используйте усовершенствованную детскую удерживающую систему, если положение пряжки ремня безопасности для взрослых относительно основных точек контакта с сиденьем неудовлетворительно. В случае сомнений обратитесь к производителю.

**21. ВНИМАНИЕ!** НЕ используйте другие точки контакта, кроме тех, которые описаны в инструкции и отмечены на усовершенствованной детской удерживающей системе. В случае сомнений свяжитесь с производителем.

**ECE R129/03**

#### ТИП УТВЕРЖДЕННЫХ РЕМНЕЙ, КОТОРЫЕ ВЫ ДОЛЖНЫ ИМЕТЬ В ВАШЕМ АВТОМОБИЛЕ

1. При использовании автокресла для роста **76–105 см**, его можно установить **ТОЛЬКО** по ходу движения автомобиля с помощью:

1. Крепленый ISOFIX + 3-точечных ремней или
2. 3-точечных ремней.

Устанавливается **ТОЛЬКО** на сиденья с **3-ТОЧЕЧНЫМИ РЕМНЯМИ!**

- A – Ремень безопасности автомобиля – Диагональный ремень  
B – Ремень безопасности автомобиля – Поясной ремень  
C – устройства ISOFIX

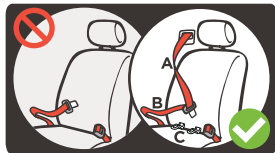

2. При использовании автокресла для роста **100–150 см** его можно устанавливать **ТОЛЬКО** по ходу автомобиля с помощью:

1. Крепленый ISOFIX + 3-точечных ремней или
2. 3-точечных ремней.

Возможность установки **ТОЛЬКО** на сиденья с 3-точечными ремнями + с устройствами ISOFIX!

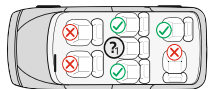

**НЕВОЗМОЖНО ИСПОЛЬЗОВАТЬ НА СИДЕНЬЯХ С 2-ТОЧНЫМИ РЕМНЯМИ!**

## Характеристики

### Рисунок А

1. Подголовник.
2. Спинка.
3. Отверстия для плечевых ремней.
4. Ремни.
5. Смягчитель плечевых ремней.
6. Подушка сиденья.
7. Пряжка.

## 8. Смягчитель пряжки.

9. Основа.
10. Ремешок для регулировки длины ремней.
11. Кнопка регулировки (крышка кнопки регулировки).
12. Ремешок регулировки подголовника.
13. Механизмы крепления ISOFIX (наконечники).
14. Направляющая ремня.
15. Металлический крючок для крепления плечевых ремней.
16. Кнопки разблокировки системы ISOFIX.
17. Направляющие втулки ISOFIX.

## ИНСТРУКЦИЯ ПО СТИРКЕ

1. Автокресло можно мыть теплой водой с мылом. Не используйте агрессивные чистящие средства, такие как абразивы или растворители.
2. Обивку следует стирать вручную при температуре не выше 30°C. Не кладите ее в сушилку. Дайте обивке высохнуть естественным путем.
3. Пластиковые детали можно чистить влажной тряпкой. Не используйте абразивы.
4. Никогда не используйте смазку или растворитель для очистки каких-либо частей кресла.

## Установка автокресла для роста 76–105 см с помощью 3-точечного ремня

1. Освободите ремни: нажмите кнопку (11), чтобы отрегулировать ремни, и одновременно потяните два плечевых ремня (Рис. 1). Примечание: не тяните за смягчающие устройства ремней.
  2. Нажмите красную кнопку и высвободите ремни из центральной пряжки (Рис. 2).
  3. Отделите подушку сиденья (Рис. 3).
  4. Плотно поместите автокресло на сиденье автомобиля лицом вперед «по ходу движения» и пристегните 3-точечный ремень безопасности. Закрепите сиденье ремнем безопасности (Рис. 4).
  5. Пропустите плечевой ремень через направляющую подголовника и направляющую спинки, а поясной ремень безопасности — через отмеченные зеленым цветом места на кресле (Рис. 5).
  6. Установите подушку сиденья (Рис. 6).
  7. Застегните ремень безопасности в пряжке автомобиля до щелчка (Рис. 7).
  8. Прижмите автокресло к сиденью автомобиля и застегните ремень безопасности, потянув за него (Рис. 8). Убедитесь, что сиденье установлено правильно.
  9. Посадите ребенка в кресло (Рис. 9).
- Регулировка высоты подголовника и плечевых ремней.

Подголовник можно регулировать в 5 различных положениях. Отрегулируйте подголовник, потянув за ремешок (Рис. 10). Переместите спинку в желаемое положение вверх или вниз в зависимости от роста вашего ребенка. Убедитесь, что спинка правильно расположена вокруг головы ребенка (Рис. 11). Положение ремней должно быть на уровне ребенка или чуть выше его плеч. Застегните оба ремня в центральную пряжку до щелчка (Рис. 12, 13). Затягивание ремней безопасности: постепенно вытяните ремешок на сиденье (Рис. 14).

## Хранение ременной системы

1. Нажмите красную кнопку, чтобы расстегнуть пряжки плечевых ремней (Рис. 2).
2. Поднимите обивку под подголовником (Рис. 15).
3. Отсоедините плечевые ремни от металлического крючка за спинкой (Рис. 16).
4. Вытащите ремни из спинки, затем снимите их с плечевых смягчителей (Рис. 17). Поместите плечевые смягчители и ремни между обивкой и спинкой (Рис. 18) и вставьте металлические застёжки пряжки в отверстия для ремней в сиденье.
5. Проденьте металлическую пластину через сквозное отверстие в основании сиденья и потяните ее вверх (Рис. 19, 20).
6. Храните все разобранные аксессуары кресла.



**Установка кресла для роста 76–105 см с помощью наконечников ISOFIX +  
3-точечного ремня безопасности**

**ВАЖНО:** Сначала убедитесь, что в автомобиле имеются 2 металлических крепежных крючка ISOFIX на пересечении сиденья и спинки автомобиля под обивкой.

**ПРИМЕЧАНИЕ.** При использовании системы ISOFIX направляющие втулки ISOFIX можно вставить в крючки ISOFIX автомобиля (Рис. 21). Крючки ISOFIX на обоих концах сиденья проходят через направляющие втулки.

**Шаг 1.** Чтобы освободить механизмы крепления, нажмите кнопку разблокировки системы ISOFIX до щелчка (Рис. 22). Сдвиньте направляющие как можно дальше вперед.

**Шаг 2.** Поместите автокресло на сиденье автомобиля. Прижмите механизмы крепления ISOFIX непосредственно к металлическим крючкам автомобиля до щелчка (Рис. 23). Убедитесь, что вы услышали щелчок и индикатор блокировки ISOFIX стал **ЗЕЛЕНЫМ** (Рис. 24).

**Шаг 3.** Плотно прижмите детское кресло к спинке автомобиля. Во время этого перемещения система ISOFIX прикрепит детское кресло к спинке автомобиля, и вы услышите щелчок. Убедитесь, что оно плотно прижато к спинке. Еще раз проверьте кнопку фиксации ISOFIX и убедитесь, что индикатор блокировки стал **ЗЕЛЕНЫМ**.

**Шаг 4.** Ухватите кресло и проверьте надежность его крепления (Рис. 25). Если оно шатается и крепления ISOFIX вышли наружу, повторите описанные выше действия и снова установите.

**Шаг 5.** Посадите ребенка в кресло (Рис. 26) и отрегулируйте подголовник, потянув ремень в нужное положение (Рис. 10).

**Шаг 6.** Закрепите кресло ремнем безопасности (Рис. 4). Проденьте плечевой ремень через направляющую подголовника, а поясной ремень пропустите под двумя подлокотниками сиденья и над коленями ребенка (Рис. 27). Закрепите зажим для ремня в пряжке автомобиля до щелчка (Рис. 28). Убедитесь, что ремень безопасности не перекручен (Рис. 29, 30).

**Установка сиденья для роста 100–150 см с помощью 3-точечного ремня**

1. Освободите ремни: нажмите кнопку (11), чтобы отрегулировать ремни, и одновременно потяните два плечевых ремня (Рис. 1). Примечание: не тяните за смягчители ремней.
2. Нажмите красную кнопку и высвободите ремни из центральной пряжки (Рис. 2).
3. Отделите подушку сиденья (Рис. 3).
4. Плотно поместите автокресло на сиденье автомобиля лицом вперед «по ходу движения» и пристегните 3-точечный ремень безопасности. Закрепите сиденье ремнем безопасности (Рис. 4).
5. Пропустите плечевой ремень через направляющую подголовника и направляющую спинки, а поясной ремень безопасности — через отмеченные зеленым цветом места на сиденье (Рис. 5).
6. Установите подушку сиденья. (Рис. 6).
7. Застегните ремень безопасности в пряжке автомобиля до щелчка (Рис. 7).
8. Прижмите кресло к сиденью автомобиля и застегните ремень безопасности, потянув за него (Рис. 8). Убедитесь, что автокресло установлено правильно.
9. Посадите ребенка в кресло (Рис. 9).

## Установка кресла для роста 100–150 см с помощью наконечников ISOFIX и 3-точечного ремня

**ВАЖНО:** Сначала убедитесь, что в автомобиле имеются 2 металлических крепежных крючка ISOFIX – под обивкой, на пересечении сиденья и спинки автомобиля.

**ПРИМЕЧАНИЕ.** При использовании системы ISOFIX направляющие втулки ISOFIX можно вставить в крючки ISOFIX автомобиля (Рис. 21). Крючки ISOFIX на обоих концах сиденья проходят через направляющие втулки.

**Шаг 1.** Чтобы освободить механизмы крепления, нажмите кнопку разблокировки системы ISOFIX до щелчка (Рис. 22). Сдвиньте направляющие как можно дальше вперед.

**Шаг 2.** Поместите автокресло на сиденье автомобиля. Прижмите механизмы крепления ISOFIX непосредственно к металлическим крючкам автомобиля до щелчка (Рис. 23). Убедитесь, что вы услышали щелчок и индикатор блокировки ISOFIX стал ЗЕЛЕНЫМ (Рис. 24).

**Шаг 3.** Плотно прижмите детское кресло к спинке автомобиля. Во время этого перемещения система ISOFIX прикрепит детское кресло к спинке автомобиля, и вы услышите щелчок. Убедитесь, что оно плотно прижато к спинке сиденья. Еще раз проверьте кнопку фиксации ISOFIX и убедитесь, что индикатор блокировки стал ЗЕЛЕНЫМ.

**Шаг 4.** Ухватите кресло и проверьте надежность его крепления (Рис. 25). Если оно шатается и крепления ISOFIX вышли из строя, повторите описанные выше действия и снова установите.

**Шаг 5.** Посадите ребенка в кресло (Рис. 26) и отрегулируйте подголовник, вытянув ремешок в нужное положение (Рис. 10).

**Шаг 6.** Закрепите кресло ремнем безопасности (Рис. 4). Проденьте плечевой ремень через направляющую подголовника, а поясной ремень пропустите под двумя подлокотниками кресла и над коленями ребенка (Рис. 27). Закрепите зажим для ремня в пряжке автомобиля до щелчка. (Рис. 28). Убедитесь, что ремень безопасности не перекручен (Рис. 29, 30).

## Маршрут ремня безопасности для взрослых

**Маршрут ремня безопасности для взрослых – установка по ходу движения для роста 76–105 см.** Расположите ремень безопасности, как показано (Рис. 5), и застегните его до щелчка. Потяните ремень безопасности, чтобы убедиться, что кресло установлено правильно и ремень не перекручен.

**Маршрут ремня безопасности для взрослых – установка по ходу движения для роста 100–150 см.** Расположите ремень безопасности, как показано (Рис. 27), и застегните его до щелчка. Потяните ремень безопасности, чтобы убедиться, что кресло установлено правильно и ремень не перекручен (Рис. 29).

## Разборка системы ремней

1. Нажмите красную кнопку, чтобы отстегнуть плечевые ремни (Рис. 12).
2. Удалите дополнительные смягчители (Рис. 31).
3. Отцепите плечевые ремни от металлического крючка (Рис. 16).
4. Выньте ремни из спинки, плечевых смягчителей и пряжек (Рис. 33). Снимите плечевые смягчители (Рис. 32).
5. Проденьте металлическую пластину через сквозное отверстие в основании сиденья и потяните ее вверх (Рис. 19 и 20).
6. Храните все разобранные аксессуары кресла.

### Снятие обивки.

**1. Разборка:** потяните подголовник вверх. Отстегните его верхнюю часть. Снимите обивку, смягчители ремней и сами ремни (Рис. 34 и 35). Снимите обивку сиденья (Рис. 36).

**2. Установка обивки:** повторите действия в обратном порядке.

# VAŽNO! ČUVAJ ZA KASNIJE KORIŠĆENJE. PROČITAJTE!

1. Napomena o naprednom sigurnosnom pojasu za dete za specifično prevozno sredstvo (76-105 cm)

Ovo je napredni bezbednosni sistem za decu zasnovan na pojasu za specifična prevozna sredstva. Odobren je prema Uredbi UN br. 129 za upotrebu u određenim vozilima navedenim na listi relevantnih vozila (pogledajte listu na kraju uputstva za upotrebu).

U slučaju sumnje, konsultujte proizvođača naprednog bezbednosnog sistema za bezbednost dece ili samog prodavca.

Ovo je napredno sedište za decu i-Size (100-150 cm). Odobren je prema Uredbi UN br. 129 za upotrebu uglavnom na „pozicijama za sedenje i-Size“ kako su proizvođači vozila naveli u uputstvu za upotrebu vozila. U slučaju sumnje, konsultujte proizvođača naprednog bezbednosnog sistema za decu ili prodavca.

2. U pogledu ugradnje, može se očekivati da je sistem usklađen ako je proizvođač naveo u uputstvu za upotrebu vozila da je pogodan za ugradnju bezbednosnog sistema za decu i-Size ove starosne grupe.

3. Ovaj bezbednosni sistem za decu je klasifikovan kao i-Size pod uslovima strožim od onih koji su primenjeni na prethodne modele koji nisu praćeni ovom napomenom.

4. Ovo automobilsko sedište je odobreno za upotrebu sa sledećim vrstama metoda ugradnje:

**UGRADNJA U SMERU KRETANJA: ECE R129/03 USOD sigurnosni pojasevi za specifična prevozna sredstva, u smeru kretanja, 76-105 cm i težine deteta ≤18 kg, sa ISOFIKS uređajima + sigurnosnim pojasom za odrasle ili samo pojasom za odrasle;**

**UGRADNJA U SMERU KRETANJA: ECE R129/03 USOD dečje sedište I-Size, u pravcu kretanja, 100-150 cm, sa ISOFIKS uređajima + sigurnosnim pojasom za odrasle ili samo sa sigurnosnim pojasom za odrasle.**



Raspon visine: **76-105 cm**, sa maksimalnom težinom deteta **18 kg** - **OBAVEZNO** je ugraditi sedište u automobil pomoću:

1. **ISOFIKS uređaja + pojasevima sa tri tačke ili**
2. **Pojasevima sa tri tačke.**



Raspon visine: **100-150 cm** - **sedište OBAVEZNO** da se ugradi u automobil pomoću:

1. **ISOFIKS uređaja + pojasevima sa tri tačke ili**
2. **Pojasevima sa tri tačke.**

## Važna bezbednosna uputstva!

**Uputstvo za upotrebu se mora čuvati do kraja veka trajanja univerzalnog bezbednosnog sistema za decu!**

1. **PAŽNJA!** Tvrdi delovi i plastični delovi naprednog bezbednosnog sistema za decu moraju biti postavljeni i postavljeni tako da, kada je motorno vozilo u normalnom radu, ne mogu da budu zahvaćeni kliznim sedištem ili vratima vozila.

2. **PAŽNJA!** Svi pojasevi koji pričvršćuju sigurnosni sistem za vozilo moraju biti zategnuti, svi pojasevi koji vezuju dete moraju biti podešeni tako da odgovaraju telu deteta. Pojasevi ne bi trebalo da se uvijaju.

3. **PAŽNJA!** Izuzetno je važno osigurati da se krilni pojas koristi nisko kako bi karlica bila bezbedno pričvršćena.

4. **PAŽNJA!** Preporučuje se da se uređaj zameni kada je bio izložen destruktivnom mehaničkom naprezanju u nesreći.

5. **OPREZI!** Opasno je praviti izmene ili dodatke na uređaju bez odobrenja organa za odobrenje tipa. Postoji opasnost ako se ne poštuju tačno uputstva za montažu proizvođača bezbednosnog sistema za decu.

- 6. OPREZ!** Kada stolica nije opremljena tekstilnom presvlakom, treba je držati dalje od sunčeve svetlosti, jer bi inače mogla biti prevruća za dečiju kožu.
- 7. OPREZ!** Ne ostavljajte decu bez nadzora u naprednom bezbednosnom sistemu za decu.
- 8. OPREZ!** Propisno obezbedite sav prtljag ili druge predmete koji mogu da izazovu povrede u slučaju sudara.
- 9. OPREZ!** Ne koristite napredni bezbednosni sistem za decu bez poklopca.
- 10. OPREZ!** Ne zamenjujte poklopac naprednog bezbednosnog sistema za decu nečim drugim osim onim koje preporučuje proizvođač, pošto je poklopac sastavni deo performansi bezbednosnog sistema.
- 11. VAŽNO - NE KORISTITI PREKO DETETA PREKO 15 MESECI STAROSTI**
- 12. OPREZ!** Periodično proveravajte da li su pojasevi istrošeni, obraćajući posebnu pažnju na tačke pričvršćivanja, štitnike i uređaje za podešavanje!
- 13. OPREZ!** Ne ostavljajte kopecu delimično zatvorenu, trebalo bi da bude zaključana kada su svi delovi zakačeni. Morate biti u mogućnosti da odmah uklonite dete iz sedišta u slučaju nužde. Vaše dete treba naučiti da se nikada ne igra sa kopecom.
- 14. OPREZ!** Čuvajte dečije sedišta na bezbednom mestu van domašaja dece kada se ne koristi. Izbegavajte postavljanje teških predmeta na stolicu. Ne dozvolite da korozivni predmeti dođu u kontakt sa vašim sedištem za automobil to je kao akumulatorska kiselina, na primer.
- 15. OPREZ!** Za „i-Size napredni bezbednosni sistem za decu“ korisnik mora pročitati uputstvo za upotrebu proizvođača vozila!
- 16. OPREZ!** Ne ostavljajte svoje dete u ovom sigurnosnom sedištu na duži vremenski period. Tokom dugih putovanja, pravite više pauza i sklonite dete sa sigurnosnog sedišta.
- 17. OPREZ!** Ne koristiti pre nego što dete navršši 15 meseci i pre nego što dostigne visinu od 76 cm.
- 18. OPREZ!** Slike na naslovnoj strani i unutar uputstava su na primer i mogu se razlikovati od stvarnog proizvoda.
- 19. OPREZ!** Pre prve upotrebe proizvoda, uklonite sa njega sve reklamne materijale, kao i uređaje koji se koriste za njihovo pričvršćivanje na proizvod.
- 20. PAŽNJA! NEMOJTE koristiti napredni bezbednosni sistem za decu ako je položaj kopecu pojasa za odrasle prema glavnim kontaktnim tačkama sedišta nezadovoljavajući, molimo kontaktirajte proizvođača ako ste u nedoumici.**
- 21. PAŽNJA! NEMOJTE koristiti druge kontaktne tačke osim onih koje su opisane u uputstvima i označene na naprednom bezbednosnom sistemu za decu, molimo kontaktirajte proizvođača u slučaju sumnje.**

## ECE R129/03

### VRSTA POJAČANIH KAISOVA KOJE TREBA DA IMATE U VAŠEM AUTOMOBILU

1. Kada koristite auto sedišta za visinu od **76-105 cm**, ono se može postaviti **SAMO** u pravcu kretanja automobila koristeći:

1. **ISOFIKS uređaja + pojasevima sa tri tačke ili**  
2. **Pojasevima sa tri tačke.**

❓ Može se instalirati SAMO na sedišta **SA POJASEVIMA SA TAČAKA!**

- A - Sigurnosni pojas automobila - Dijagonalni pojas  
B - Sigurnosni pojas za automobil - Trdni pojas  
C - ISOFIKS dodaci

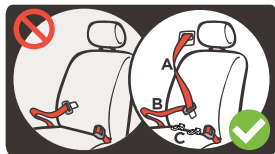

2. Kada koristite auto sedišta za visinu od **100-150 cm**, ono se može postaviti **SAMO** u pravcu kretanja automobila koristeći:

1. **ISOFIKS uređaja + pojasevima sa tri tačke ili**  
2. **Pojasevima sa tri tačke.**

❓ Mogućnost ugradnje **SAMO** na sedišta sa pojasevima sa **3 tačke + ISOFIKS uređajima-dodacima!**

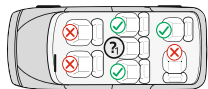

**NE MOŽE SE KORISTITI NA SEDIŠTIMA SA POJASEVIMA SA 2 TAČKE!**

## Karakteristike

### Slika A

1. Naslon za glavu
2. Naslon za leđa
3. Rupe za pojaseve
4. Pojasevi
5. Jastučić pojasa za ramena
6. Jastučić za sedište
7. Kopča

8. Jastučić za kopče

9. Osnova

10. Kaiš za podešavanje dužine kaiša

11. Dugme za podešavanje (poklopac dugmeta za podešavanje)

12. Traka za podešavanje naslona za glavu

13. Mehanizmi za stezanje ISOFIKS (vrhovi)

14. Vodič za pojas

15. Metalna kuka za spajanje ramenih pojaseva

16. Dugmad za otpuštanje sistema ISOFIKS

17. ISOFIKS vodilice

## UPUTSTVO ZA PRANJE

1. Auto sedište se može čistiti mlakom vodom i sapunom. Nemojte koristiti agresivna sredstva za čišćenje kao što su abrazivi ili razređivač.
2. Presvlake moraju da se peru ručno na maksimalnoj temperaturi od 30°C. Nemojte ga stavljati u sušač. Dozvolite da se presvlake prirodno osuši.
3. Plastični delovi se mogu čistiti vlažnom krpom. Nemojte koristiti abrazivna sredstva.
4. Nikada ne koristite lubrikant ili rastvarač na bilo kom delu sedišta.

## Postavljanje sedišta za dete visine od 76-105 cm sa pojasom sa 3 tačke

1. Otpustite pojaseve: Pritisnite dugme (11) da biste podesili pojaseve i istovremeno povucite dva pojasa za ramena (Slika 1) Napomena: Nemojte vući omekšivače pojaseva.
2. Pritisnite crveno dugme i otpustite pojaseve sa centralne kopče (Slika 2).
3. Odvojite jastuk sedišta. (Slika 3)
4. Postavite auto sedište čvrsto na sedište automobila okrenuto napred "u pravcu kretanja" i koristite sigurnosni pojas sa 3 tačke. Pričvrstite sedište sigurnosnim pojasom. (Slika 4)
5. Provučite rameni pojas kroz vodiču naslona za glavu i vodiču naslona, a krilni pojas kroz zeleno označena mesta na sedištu. (Slika 5)
6. Postavite jastuk sedišta. (Slika 6)
7. Vežite sigurnosni pojas u kopču vozila dok se ne čuje „škljocaj“. (Slika 7)
8. Pritisnite dodatno sedište uz sedište i povlačenjem ga zategnite pojas (Slika 8). Proverite da li je sedište pravilno postavljeno.
9. Stavite dete u sedište. (Slika 9)

Podešavanje visine naslona za glavu i ramenog pojasa.

Naslon za glavu se može podesiti u 5 različitih položaja. Podesite naslon za glavu povlačenjem trake (Slika 10). Pomerite naslon u željeni položaj gore ili dole u zavisnosti od visine vašeg deteta. Uverite se da je naslon pravilno postavljen oko glave deteta (Slika 11). Položaj pojaseva treba da bude na nivou deteta ili malo iznad njegovih ramena. Zakopčajte oba pojasa u centralnu kopču dok ne čujete „škljocanje“ (Slika 12, 13). Zatezanje pojasa: postepeno povucite pojas (Slika 14)

## Skladištenje sistema pojasa

1. Pritisnite crveno dugme da biste oslobodili kopče na pojasevima za ramena. (Slika 2)
2. Podignite presvlake ispod naslona za glavu. (Slika 15)
3. Otkadžite ramene pojaseve sa metalne kuke iza naslona. (Slika 16)
4. Izvucite pojaseve iz naslona sedišta, a zatim ih skinite sa jastučića za ramena (Slika 17). Postavite jastučića za ramena i pojaseve između presvlake i naslona (Slika 18), a metalne kopče postavite u otvore za pojas na sedištu.
5. Gurnite metalnu ploču kroz otvor na dnu sedišta i povucite je nagore. (Slika 19, 20)
6. Odložite svu rastavljenu dodatnu opremu sa stolice.

**Postavljanje sedišta za dete visine od 76-105 cm sa ISOFIKS vrhovima +  
pojasom sa 3 tačke**

**VAŽNO:** Prvo proverite da li vozilo ima 2 ISOFIKS metalne kuke za pričvršćivanje na raskrsnici između sedišta i naslona vozila ispod presvlake.

**NAPOMENA:** Kada koristite ISOFIKS sistem, ISOFIKS vodilice se mogu umetnuti u ISOFIKS kuke vozila (Slika 21). ISOFIKS kuke na oba kraja sedišta prolaze kroz vodeće čaure.

**Korak 1.** Pritisnite dugme za otpuštanje na ISOFIKS sistemu da biste otpustili mehanizme za zaključavanje dok ne čujete „klik“ (Slika 22). Gurnite šine što je više moguće napred.

**Korak 2.** Postavite auto sedište na sedište automobila. Pritisnite ISOFIKS mehanizme za pričvršćivanje direktno na metalne kuke vozila dok ne čujete „klik“ (Slika 23). Uverite se da čujete „klik“ i da indikator zaključavanja ISOFIKS pokazuje ZELENO (Slika 24).

**Korak 3.** Čvrsto pritisnite dečje sedište uz naslon automobila. Tokom ovog poteza, ISOFIKS sistem će zategnuti dečje sedište za naslon vozila i čućete zvuk "klik". Uverite se da je čvrsto pritisnut uz naslon. Ponovo proverite ISOFIKS dugme za otpuštanje i uverite se da indikator zaključavanja pokazuje ZELENO.

**Korak 4.** Uхватite sedište i proverite da li je dobro pričvršćeno (Slika 25). Ako se ljulja i ISOFIKS ankeri su van, ponovite gore navedene korake i ponovo instalirajte.

**Korak 5.** Postavite dete u sedište (Slika 26) i podesite naslon za glavu povlačenjem trake u željeni položaj (Slika 10).

**Korak 6.** Pričvrstite sedište sigurnosnim pojasom (Slika 4). Provcute rameni pojas kroz vođicu naslona za glavu, a krilni pojas provucite ispod dva naslona za ruke sedišta i preko krila deteta (Slika 27). Pričvrstite kopču za pojas u kopču vozila dok ne klikne. (Slika 28). Uverite se da sigurnosni pojas nije uvrnut. (Slika 29, 30)

**Ugradnja sedišta za visinu od 100-150 cm sa pojasom sa 3 tačke**

**1.** Otpustite pojaseve: Pritisnite dugme (11) da biste podesili pojaseve i istovremeno povucite dva pojasa za ramena (Slika 1) Napomena: Nemojte vući omekšivače pojaseva.

**2.** Pritisnite crveno dugme i otpustite pojaseve sa centralne kopče (Slika 2).

**3.** Odvojite jastuk sedišta. (Slika 3)

**4.** Postavite auto sedište čvrsto na sedište automobila okrenuto napred "u pravcu kretanja" i koristite sigurnosni pojas sa 3 tačke. Pričvrstite sedište sigurnosnim pojasom. (Slika 4)

**5.** Provcute rameni pojas kroz vođicu naslona za glavu i vođicu naslona, a krilni pojas kroz zeleno označena mesta na sedištu. (Slika 5)

**6.** Postavite jastuk sedišta. (Slika 6)

**7.** Vežite sigurnosni pojas u kopču vozila dok se ne čuje „škljocaj“. (Slika 7)

**8.** Pritisnite dodatno sedište uz sedište i povlačenjem ga zategnite pojas (Slika 8). Proverite da li je sedište pravilno postavljeno.

**9.** Stavite dete u sedište. (Slika 9)

## Montaža sedišta za visinu od 100-150 cm sa ISOFIKS vrhovima i pojasom u 3 tačke

**VAŽNO:** Prvo proverite da li vozilo ima 2 ISOFIKS metalne kuke za pričvršćivanje na raskrsnici između sedišta i naslona vozila ispod presvlake.

**NAPOMENA:** Kada koristite ISOFIKS sistem, ISOFIKS vodilice se mogu umetnuti u ISOFIKS kuke vozila (Slika 21). ISOFIKS kuke na oba kraja sedišta prolaze kroz vodeće čaure.

**Korak 1.** Pritisnite dugme za otpuštanje na ISOFIKS sistemu da biste otpustili mehanizme za zaključavanje dok ne čujete „klik“ (Slika 22). Gurnite šine što je više moguće napred.

**Korak 2.** Postavite auto sedište na sedišta automobila. Pritisnite ISOFIKS mehanizme za pričvršćivanje direktno na metalne kuke vozila dok ne čujete „klik“ (Slika 23). Uverite se da čujete „klik“ i da indikator zaključavanja ISOFIKS pokazuje ZELENO (Slika 24).

**Korak 3.** Čvrsto pritisnite dečje sedište uz naslon automobila. Tokom ovog poteza, ISOFIKS sistem će zategnuti dečje sedište za naslon vozila i čućete zvuk da kliknete". Uverite se da je čvrsto pritisnut uz naslon. Ponovo proverite ISOFIKS dugme za otpuštanje i uverite se da indikator zaključavanja pokazuje ZELENO.

**Korak 4.** Uхватite sedište i proverite da li je dobro pričvršćeno (Slika 25). Ako se ljulja i ISOFIKS ankeri su van, ponovite gore navedene korake i ponovo instalirajte.

**Korak 5.** Postavite dete u sedište (Slika 26) i podesite naslon za glavu povlačenjem trake u željeni položaj (Slika 10).

**Korak 6.** Pričvrstite sedište sigurnosnim pojasom (Slika 4). Provucite rameni pojas kroz vođicu naslona za glavu, a krilni pojas provucite ispod dva naslona za ruke sedišta i preko krila deteta (Slika 27). Pričvrstite kopču za pojas u kopču vozila dok ne klikne. (Slika 28). Uverite se da sigurnosni pojas nije uvrnut. (Slika 29, 30)

## Put sigurnosnih pojaseva za odrasle

**Trasa sigurnosnog pojasa za odrasle - ugradnja okrenuta prema napred za visinu 76-105 cm.** Postavite pojas kao što je prikazano na (Slika 5) i vežite dok ne čujete "klik". Povucite sigurnosni pojas da biste bili sigurni da je stolica pravilno postavljena i da pojas nije uvrnut.

**Trasa sigurnosnog pojasa za odrasle - postavljanje u smeru vožnje na visini od 100-150 cm.** Postavite pojas kao što je prikazano na (Slika 27) i pričvrstite ga dok ne čujete "klik". Povucite sigurnosni pojas da biste bili sigurni da je stolica pravilno postavljena i da pojas nije uvrnut. (Slika 29)

## Demontaža sistema kaiša

1. Pritisnite crveno dugme da biste oslobodili pojaseve za ramena. (Slika 12)
2. Uklonite dodatne omekšivače. (Slika 31)
3. Otkaçite naramenice sa metalne kuke. (Slika 16)
4. Izvucite pojaseve iz naslona, jastučića za ramena i kopći (Slika 33). Uklonite jastučića za ramena (Slika 32)
5. Gurnite metalnu ploču kroz otvor na dnu sedišta i povucite je nagore. (Slike 19 i 20)
6. Odložite svu rastavljenu dodatnu opremu sa stolice.

## Uklanjanje presvlake.

1. **Demontaža** - povucite naslon za glavu nagore. Otkopčajte njegov gornji deo. Uklonite presvlake, jastuke za pojaseve i same pojaseve (Slike 34 i 35). Uklonite presvlake sedišta. (Slika 36)

2. **Postavite presvlake:** ponovite korake obrnutim redosledom.

# FONTOS! MENTSE MEG A JÖVŐBELI

## HU REFERENCIÁHOZ. OLVASSA EL!

1. Megjegyzés bizonyos járművekhez való fejlett gyermekbiztonsági öv-rendszerről (76-105 cm)  
Ez egy fejlett gyermekbiztonsági öv-rendszer bizonyos járművekhez.

Az ENSZ 129. számú előírása szerint jóváhagyva a vonatkozó járművek listájában elsorolt bizonyos járművekben való használatra (lásza a listát a használati utasítás végén).

Kétség esetén forduljon a fejlett gyermekbiztonsági rendszer gyártójához vagy a kereskedőhöz.

Ez egy fejlett gyermekbiztonsági rendszer I-Size emelt szintű gyermekülés (100-150 cm). Az ENSZ 129. számú Rendeletének megfelelően főként "i-Size ülés helyzetekben" való használatra vonatkozólag engedélyezve, ahogy erre a jármű gyártói rámutatnak a jármű használati útmutatójában. Kétség esetén forduljon a fejlett gyermekbiztonsági rendszer gyártójához vagy a kereskedőhöz.

2. A felszerelést illetően a rendszer várhatóan megfelelő abban az esetben, ha a gyártó a jármű használati útmutatójában feltüntette, hogy az alkalmas az adott korosztályba tartozó I-Size univerzális gyermekbiztonsági rendszer felszerelésére.

3. Ez a gyermekbiztonsági rendszer I-Size kategóriába került besorolásra, szigorúbb feltételek mellett, mint a korábbi modellek, amelyekhez nem mellékelte ez a megjegyzés.

4. Ez az autósülés a következő típusú felszerelési módszerek alkalmazásával engedélyezett:

**MENETIRÁNY IRÁNYÁBAN TÖRTÉNŐ FELSZERELÉS: ECE R129/03 fejlett gyermekbiztonsági öv-rendszer bizonyos járművekhez a menetirány irányában, 76-105 cm magasság, a gyermek súlya ≤18 kg, ISOFIX eszközökkel + felnőtt biztonsági övvel vagy csak felnőtt biztonsági övvel;**

**MENETIRÁNY IRÁNYÁBAN TÖRTÉNŐ FELSZERELÉS: ECE R129/03 fejlett gyermekbiztonsági rendszer I-Size emelt szintű gyermekülés a menetirány irányában, 100-150 cm, ISOFIX eszközökkel + felnőtt biztonsági övvel vagy csak felnőtt biztonsági övvel.**



Magasság tartomány: 76-105 cm, a gyermek maximális súlya 18 kg - az ülést **KÖTELEZŐ** beszerezni az autóba:

1. ISOFIX eszközökkel + hárompontos övekkel ill
2. Hárompontos övekkel.



Magasság tartomány: 100-150 cm - az ülést **KÖTELEZŐ** beszerezni az autóba:

1. ISOFIX eszközökkel + hárompontos övekkel ill
2. Hárompontos övekkel.

### Biztonsági utasítások!

**A használati utasítást az univerzális gyermekbiztonsági rendszer teljes élettartama alatt meg kell őrizni!**

1. **FIGYELEM!** A fejlett gyermekbiztonsági rendszer szilárd és műanyag részeit úgy kell elhelyezni és felszerelni, hogy a gépjármű normál működése közben ne szorulhassanak be csúsztatható ülés vagy járműajtó által.

2. **FIGYELEM!** Minden övnek, amely a biztonsági rendszert a járműhöz rögzíti, feszesnek kell lennie, a gyermeket rögzítő öveket a gyermek testéhez kell igazítani. Az öveknek nem szabad megcsavarodnia.

3. **FIGYELEM!** Rendkívül fontos annak biztosítása, hogy a derékövet alacsonyban használjuk annak érdekében, hogy a medence biztonságosan rögzítve legyen.

4. **FIGYELEM!** Javasolt a szerkezetet kicserélni, ha az baleset következtében rongáló mechanikai igénybevételek voltak kitéve.

5. **FIGYELEM!** Veszélyes változtatásokat vagy kiegészítéseket végezni a szerkezeten a típust jóváhagyó hatóság engedélyezése nélkül. Veszélyes lehet ha a gyermekbiztonsági rendszer gyártója által megadott felszerelési utasításokat nem tartják be pontosan.



- 6. FIGYELEM!** Ha az ülés nincs textílihuzattal ellátva, akkor napfénytől távol kell tartani, mert különben túl meleg lehet a gyermek bőrének.
- 7. FIGYELEM!** Nem szabad gyermekeket felügyelet nélkül hagyni a fejlett gyermekbiztonsági rendszerben.
- 8. FIGYELEM!** Rögzítsen megfelelően minden csomagot vagy egyéb olyan tárgyat, amely ütközés esetén sérülést okozhat!
- 9. FIGYELEM!** Nem szabad a fejlett gyermekbiztonsági rendszert a burkolata nélkül használni.
- 10. FIGYELEM!** Nem szabad a fejlett gyermekbiztonsági rendszer burkolatát semmilyen egyébre cserélni, csak olyanra, amelyet a gyártó ajánlott, mert a burkolat a biztonsági rendszer működési jellemzőinek elválaszthatatlan részét képezi.
- 11. FONTOS – NEM HASZNÁLHATÓ MIELŐTT A GYERMEK 15 HÓNAPÓS KORÁT ELÉRTE.**
- 12. FIGYELEM!** Rendszeresen ellenőrizze az övek kopását, különös figyelmet fordítva a rögzítési pontokra, a védőszerkezetekre és a beállító szerkezetekre!!
- 13. FIGYELEM!** Ne hagyja a csatot félig zárva, mert teljesen zárva kell lennie, amikor minden alkotórész működésben van. Sürgős esetben azonnal le kell tudnia venni a gyermeket az ülésről. Gyermekét meg kell tanítani, hogy soha ne játsszon a csattal.
- 14. FIGYELEM!** Amikor nincs használatban a gyermekülés, tárolja azt biztonságos helyen, ahol gyermekek nem férhetnek hozzá. Ne helyezzen nehéz tárgyakat az ülésre. Ügyeljen arra, hogy az autósülés ne érintkezzen maró hatású anyagokkal, mint például elemekben használt savval.
- 15. FIGYELEM!** Az "i-Size fejlett gyermekbiztonsági rendszer" esetében a felhasználónak el kell olvasnia a jármű gyártójának használati útmutatóját!
- 16. FIGYELEM!** Ne hagyja gyermekét a biztonsági ülésen hosszú ideig. Hosszú utakon többször is pihenjen és vegye le a gyermeket a biztonsági ülésről.
- 17. FIGYELEM!** Nem használható a gyermek 15 hónapos kora előtt és a 76 cm-es magasság elérése előtt.
- 18. FIGYELEM!** A címlapon és a használati utasításon belül szereplő képek csak példák és különbözhetnek a valós terméktől.
- 19. FIGYELEM!** A termék első használata előtt távolítsa el róla minden reklámanyagot és a reklámok rögzítéséhez használt eszközöket.
- 20. FIGYELEM! NE** használja a fejlett gyermekbiztonsági rendszert, ha a felnőtt biztonsági öv csatjának helyzete az ülés fő érintkezési pontjaihoz képest nem kielégítő, kérjük a kétség esetén fordulni a gyártóhoz.
- 21. FIGYELEM! NE** használjon más érintkezési pontot az útmutatóban leírtaktól és a fejlett gyermekbiztonsági rendszeren megjelöltéktől eltérően. Kétség esetén forduljon a gyártóhoz.

## ECE R129/03

### JÓVÁHAGYOTT ÖVEK TÍPUSA, AMELYEKNEK AZ AUTÓJÁBAN KELL LENNIE

1. Ha az autósülést **76-105 cm** magasság tartományhoz használja, **CSAK** az autó menetirányában szerelhető fel, a következőkkel:

1. ISOFIX eszközök + hárompontos övek ill
2. Hárompontos övek

 **CSAK 3-PONTOS ÖVVEL** ellátott ülésekre szerelhető!

- A - Autó biztonsági öv - Átlós öv  
 B - Autó biztonsági öv - Deréköv  
 C - ISOFIX eszközök

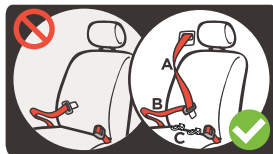

2. Ha az autósülést **100-150 cm** magasság tartományhoz használja, **CSAK** az autó menetirányában szerelhető fel, a következőkkel:

1. ISOFIX eszközök + hárompontos övek ill
2. Hárompontos övek

 **CSAK 3-pontos övvel + ISOFIX eszközökkel** ellátott ülésekre szerelhető!

**NEM HASZNÁLHATÓ 2-PONTOS ÖVEKKEL VALÓ ÜLÉSEKRE!**



## **Jellemzők**

### **A. kép**

1. Fejtámla
2. Háttámla
3. Nyílások a vállpántokhoz
4. Övek
5. Vállövek párnája
6. Ülés párnája
7. Övcsat

### **8. Övcsat párnája**

9. Alap
10. Szij az övek hosszának beállításához
11. Beállító gomb (A beállítógomb kupakja)
12. Fejtámla állító szij
13. ISOFIX rögzítési mechanizmusok
14. Öv vezető
15. Fém kampó a vállövek csatlakoztatásához
16. ISOFIX rendszer kioldó gombjai
17. ISOFIX vezetőperselyek

## **MOSÁSI ÚTMUTATÓ**

1. Az autósülés langyos vízzel és szappannal tisztítható. Ne használjon agresszív tisztítószeret, például súrolószert vagy higítót.
2. A kárpitot kézzel kell mosni, legfeljebb 30°C-on. Ne tegye szárítógépbe. Hagyja a kárpitot természetes módon megszáradni.
3. A műanyag részek nedves ruhával tisztíthatók. Ne használjon súrolószert.
4. Soha ne használjon kenőanyagot és oldószert az ülés semelyik részén sem.

## **Gyermekülés felszerelése 76-105 cm magasságtartományhoz 3-pontos övvel**

1. Az övek meglazítása: Nyomja meg az öv beállító gombját (11) és ezzel egyidejűleg húzza meg a két vállövet (1. kép). Megjegyzés: Ne húzza az övek párnázott részét.
  2. Nyomja meg a piros gombot, és oldja ki a biztonsági öveket a középső csatból (2. kép).
  3. Válassza szét az üléspárnát (3. kép).
  4. Helyezze a gyermekülést szorosan az autósülésre előre, "a jármű meneti irányban", és használja a 3 pontos övet. Rögzítse az ülést az autó biztonsági övvel (4. kép).
  5. Vezesse át a vállövet a fejtámla vezetőjén és a háttámla vezetőjén, a derékövet pedig az ülés zölddel jelölt helyein (5. kép).
  6. Szerelje fel az üléspárnát (6. kép).
  7. Kattanásig rögzítse a biztonsági övet a jármű csatjában (7. kép).
  8. Nyomja a gyermekülést az autósüléshez, és húzza be a biztonsági övet (8. kép). Győződjön meg arról, hogy az ülés megfelelően van felszerelve.
  9. Helyezze a gyermeket az ülésbe (9. kép).
- Fejtámla beállítása és vállöv magasságállítás.
- A fejtámla 5 különböző pozícióba állítható. Állítsa be a fejtámlát a szij meghúzásával (10. kép). Mozgassa a fejtámlát a kívánt pozícióba felfelé vagy lefelé, gyermeke magasságának megfelelően. Kérjük bizonyosodjon meg arról, hogy a fejtámla megfelelően van beállítva a gyermek feje körül (11. kép). Az övek megfelelő helyzete a gyermek vállainak magasságában vagy azoktól kicsit feljebb van. Csatolja be mindkét övet a központi csatba, amíg kattanást nem hall (12., 13. kép). A biztonsági övek meghúzása: fokozatosan húzza meg az ülés szíját (14. kép).

## **Az övrendszer tárolása**

1. Nyomja meg a piros gombot a vállövek csatjainak kioldásához (2. kép).
2. Emelje fel a kárpitot a fejtámla alatt (15. kép).
3. Akassza ki a vállöveket a fém kampóról a támla mögött (16. kép).
4. Húzza le az öveket a háttámláról, majd vegye le a vállpárnákról (17. kép). Helyezze a vállpárnákat és az öveket a kárpit és a háttámla közé (18. kép), a fém csatokat pedig az ülésen lévő övlyukakba.
5. Csúsztassa át a fémlemezt az ülés alján lévő lyukon, és húzza fel (19., 20. kép).
6. Tárolja a gyermekülés összes szétszerelt tartozékát.

**Gyermekülés felszerelése 76-105 cm magasságtartományhoz ISOFIX  
eszközökkel + 3-pontos övvel**

**FONTOS:** Először ellenőrizze, hogy a járműben van-e 2 ISOFIX fém rögzítési kampó az ülés és a jármű háttámlája metszéspontjában a kárpit alatt.

**MEGJEGYZÉS:** Az ISOFIX rendszer használatakor az ISOFIX vezetőselymek a jármű ISOFIX kampóiba illeszthetők (21. kép). Az ISOFIX kampók az ülés mindkét végén átmennek a vezetőselyeken.

**1. lépés** Nyomja meg az ISOFIX rendszer kioldó gombját a rögzítőmechanizmusok kioldásához, amíg egy "kattintást" nem hall (22. kép). Csúsztassa előre a síneket, amennyire csak lehetséges.

**2. lépés** Helyezze a gyermekülést az autósülésre. Nyomja az ISOFIX rögzítőmechanizmusokat közvetlenül a jármű fémkampóira, amíg egy "kattanást" nem hall (23. kép). Győződjön meg arról, hogy kattanást hall, és az ISOFIX zárjelzőn ZÖLD jelzés látható (24. kép).

**3. lépés** Nyomja erősen a gyermekülést a jármű háttámlájához. E lépés során az ISOFIX rendszer a gyermekülést a jármű háttámlájához rögzíti, és „Click” hangot fog hallani. Ügyeljen arra, hogy erősen rá legyen nyomva a háttámlára. Ellenőrizze újra az ISOFIX kioldógombot, és ellenőrizze, hogy a zárjelző ZÖLD színű-e.

**4. lépés** Fogja meg a gyermekülést és ellenőrizze, hogy megfelelően rögzítve van-e (25. kép). Ha inog, és az ISOFIX horgonyok kimaradtak, ismételje meg a fenti lépéseket, és telepítse újra.

**5. lépés** Helyezze be a gyermeket az ülésbe (26. kép) és állítsa be a fejtámlát a szij húzásával a kívánt helyzetbe (10. kép).

**6. lépés** Rögzítse a gyermekülést az autó biztonsági övével (4. kép). Vezesse át a vállövet a fejtámla vezetőjén, a derékövet pedig a szék két kartámasza alatt és a gyermek ölében (27. kép). Rögzítse az övcsipeszt a jármű csatjába, amíg kattanást nem hall (28. kép). Győződjön meg arról, hogy a biztonsági öv nincs megcsavarodva (29., 30. kép).

**Gyermekülés felszerelése 100-150 cm magasságtartományhoz 3-pontos övvel**

**1.** Az övek meglazítása: Nyomja meg az öv beállító gombját (11) és ezzel egyidejűleg húzza meg a két vállövet (1. kép). Megjegyzés: Ne húzza az övek párnázott részét.

**2.** Nyomja meg a piros gombot, és oldja ki a biztonsági öveket a középső csatból (2. kép).

**3.** Válassza szét az üléspárnát (3. kép).

**4.** Helyezze a gyermekülést szorosan az autósülésre előre, "a jármű meneti irányban", és használja a 3-pontos övet. Rögzítse az ülést az autó biztonsági övvel (4. kép).

**5.** Vezesse át a vállövet a fejtámla vezetőjén és a háttámla vezetőjén, a derékövet pedig az ülés zölddel jelölt helyein (5. kép).

**6.** Szerelje fel az üléspárnát (6. kép)

**7.** Kattanásig rögzítse a biztonsági övet a jármű csatjában (7. kép).

**8.** Nyomja a gyermekülést az autósüléshez, és húzza be a biztonsági övet (8. kép). Győződjön meg arról, hogy az ülés megfelelően van felszerelve.

**9.** Helyezze a gyermeket az ülésbe (9. kép).

## Gyermekülés felszerelése 100-150 cm magasságtartományhoz ISOFIX eszközökkel + 3-pontos övvel

**FONTOS:** Először ellenőrizze, hogy a járműben van-e 2 ISOFIX fém rögzítési kampó az ülés és a jármű háttámlája metszéspontjában a kárpit alatt.

**MEGJEGYZÉS:** Az ISOFIX rendszer használatakor az ISOFIX vezetőperselyek a jármű ISOFIX kampóiba illeszthetők (21. kép). Az ISOFIX kampók az ülés mindkét végén átmennek a vezetőperselyeken.

- 1. lépés** Nyomja meg az ISOFIX rendszer kioldó gombját a rögzítőmechanizmusok kioldásához, amíg egy "kattintást" nem hall (22. kép). Csúsztassa előre a síneket, amennyire csak lehetséges.
- 2. lépés** Helyezze a gyermekülést az autósülésre. Nyomja az ISOFIX rögzítőmechanizmusokat közvetlenül a jármű fémkampóira, amíg egy "kattanást" nem hall (23. kép). Győződjön meg arról, hogy kattanást hall, és az ISOFIX zárjelzőn ZÖLD jelzés látható (24. kép).
- 3. lépés** Nyomja erősen a gyermekülést a jármű háttámlájához. E lépés során az ISOFIX rendszer a gyermekülést a jármű háttámlájához rögzíti, és „Click” hangot fog hallani. Ügyeljen arra, hogy erősen rá legyen nyomva a háttámlára. Ellenőrizze újra az ISOFIX kioldógombot, és ellenőrizze, hogy a zárjelző ZÖLD színű-e.
- 4. lépés** Fogja meg a gyermekülést és ellenőrizze, hogy megfelelően rögzítve van-e (25. kép). Ha inog, és az ISOFIX horgonyok kimaradtak, ismétlje meg a fenti lépéseket, és telepítse újra.
- 5. lépés** Helyezze be a gyermeket az ülésbe (26. kép) és állítsa be a fejtámlát a szíj húzásával a kívánt helyzetbe (10. kép).
- 6. lépés** Rögzítse a gyermekülést az autó biztonsági övével (4. kép). Vezesse át a vállövet a fejtámla vezetőjén, a derékövet pedig a szék két kartámasza alatt és a gyermek ölében (27. kép). Rögzítse az övcipeszt a jármű csatjába, amíg kattanást nem hall (28. kép). Győződjön meg arról, hogy a biztonsági öv nincs megcsavarodva (29., 30. kép).

## Biztonsági öv útvonala felnőtteknek

**Biztonsági öv útvonala felnőtteknek - szerelés a mozgás irányába 76-105 cm magassághoz.** Helyezze be a biztonsági övet az (5. kép) szerint, és rögzítse, amíg kattanást nem hall. Húzza meg a biztonsági övet, hogy megbizonyosodjon arról, hogy a gyermekülés megfelelően van felszerelve, és az öv nincs megcsavarodva.

**Biztonsági öv útvonala felnőtteknek - szerelés a mozgás irányába 100-150 cm magassághoz.** Helyezze be a biztonsági övet az (27. kép) szerint, és rögzítse, amíg kattanást nem hall. Húzza meg a biztonsági övet, hogy megbizonyosodjon arról, hogy a gyermekülés megfelelően van felszerelve, és az öv nincs megcsavarodva (29. kép).

## Az övrendszer szétszerelése

1. Nyomja meg a piros gombot a vállövek kioldásához (12. kép).
2. Távolítsa el a kiegészítő párnákat (31. kép).
3. Akassza ki a vállöveket a fém kampóról (16. kép).
4. Húzza ki az öveket a háttámlából, a vállpárnákból és a csatokból (33. kép). Távolítsa el a vállpárnákat (32. kép).
5. Csúsztassa át a fémlemezt az ülés alján lévő lyukon, és húzza fel (19. és 20. kép).
6. Tárolja a gyermekülés összes szétszerelt tartozékát.

## A kárpit eltávolítása

- 1. Leszerelés -** húzza felfelé a fejtámlát. Oldja ki a felső részét. Távolítsa el a kárpitot, a biztonsági öv párnákat és magukat a biztonsági öveket (34. és 35. kép). Távolítsa el az üléskárpitot (36. kép).
- 2. A kárpit felszerelése:** A kárpit felszereléséhez ismétlje meg a fenti lépéseket fordított sorrendben.

# DŮLEŽITÉ! UCHOVEJTE K DALŠÍMU POUŽITÍ. PŘEČTĚTE!

CZ

1. Poznámka ohledně zdokonaleného dětského pásového zádržného systému pro specifické dopravní prostředky (76-105 cm)

Je to zdokonalený dětský pásový zádržný systém pro specifické dopravní prostředky.

Je schválený v souladu s Předpisem č. 129 OSN o použití ve specifických dopravních prostředcích, uvedených v seznamu příslušných dopravních prostředků (viz seznam na konci návodu k použití).

V případě pochybností se poraďte s výrobcem nebo prodejcem tohoto zdokonaleného dětského zádržného systému.

Toto je zdokonalený dětský zádržný systém Zdvíhací dětská sedačka i-Size (100-150 cm). Je schválený v souladu s Předpisem č. 129 OSN o použití především v „i-Size pozicích sezení“, jak uvádějí výrobci dopravních prostředků v příručce pro uživatele dopravního prostředku. V případě pochybností se poraďte s výrobcem nebo prodejcem tohoto zdokonaleného dětského zádržného systému.

2. Ohledně montáže lze očekávat, že tento systém bude vhodný, pokud výrobce v návodu na použití dopravního prostředku uvedl, že tento je přizpůsobený k instalaci i-size UDZS této věkové skupiny.

3. Tento univerzální dětský zádržný systém (UDZS) je klasifikovaný jako I-Size za podmínek přísnějších, než u předchozích modelů, ke kterým není připojena tato poznámka.

4. Tato autosedačka je schválena při použití těchto typů instalačních metod:

**INSTALACE VE SMĚRU JÍZDY: ECE R129/03 Pásový UDZS pro specifické dopravní prostředky ve směru jízdy pro děti vysoké 76-105 cm o váze ≤ 18 kg, s přizpůsobeními ISOFIX + bezpečnostní pás pro dospělé nebo pouze s bezpečnostním pásem pro dospělé;**

**INSTALACE VE SMĚRU JÍZDY: ECE R129/03 UDZS dětská zdvíhací sedačka i-Size ve směru jízdy pro děti vysoké 100-150 cm s přizpůsobeními ISOFIX + bezpečnostní pás pro dospělé nebo pouze s bezpečnostním pásem pro dospělé.**



Rozmezí výšky: **76-105 cm**, max. váha dítěte **18 kg** – instalace sedačky do automobilu se **POVINNĚ** uskutečňuje s:

1. **přizpůsobeními ISOFIX + tříbodovými bezpečnostními pásy nebo**
2. **tříbodovými bezpečnostními pásy.**



Rozmezí výšky: **100-150 cm** – instalace sedačky do automobilu se **POVINNĚ** uskutečňuje s:

1. **přizpůsobeními ISOFIX + tříbodové bezpečnostní pásy nebo**
2. **tříbodovými bezpečnostními pásy.**

## Bezpečnostní pokyny!

**Tento návod k použití je nutno uchovat po celou dobu používání tohoto univerzálního dětského zádržného systému!**

1. **POZOR!** Tvrdé prvky a plastové části zdokonaleného dětského zádržného systému se musí umístit a namontovat tak, aby při normálním provozu motorového dopravního prostředku se nemohly zaseknout při klouzání sedadla nebo dveřmi dopravního prostředku.

2. **POZOR!** Všechny bezpečnostní pásy, které upevňují bezpečnostní systém dopravního prostředku, musí být napnuté, všechny bezpečnostní pásy, které drží dítě, musí být upraveny podle těla dítěte. Nesmí se připustit zkrácení pásů.

3. **POZOR!** Mimořádně důležité je zajistit umístění bederního pásu v dolní poloze, aby pevně držel pánev.

4. **POZOR!** Doporučuje se výměna zařízení, když v důsledku nehody utrpělo škodlivé mechanické napětí.

5. **POZOR!** Je nebezpečné dělat změny nebo doplňování tohoto zařízení bez schválení příslušného orgánu. Existuje nebezpečí následkem nepřesného dodržování pokynů k instalaci, daných výrobcem tohoto dětského zádržného systému.

**6. POZOR!** Pokud sedačka nemá textilní potah, musí se chránit před slunečním světlem, protože by mohla být příliš horká pro dětskou pokožku.

**7. POZOR!** Nenechávat děti ve zdokonaleném dětském zádržném systému bez dozoru.

**8. POZOR!** Upevnit patřičně veškerá zavazadla nebo jiné předměty, které by v případě nárazu mohly zapříčinit zranění.

**9. POZOR!** Zdokonalený dětský zádržný systém se nesmí používat bez jeho potahu!

**10. POZOR!** Potah zdokonaleného dětského zádržného systému se nesmí zaměnit za žádný jiný, než jaký doporučuje výrobce, protože tento potah je neoddělitelnou součástí provozní charakteristiky tohoto bezpečnostního systému.

**11. DŮLEŽITÉ - SEDAČKA SE NESMÍ POUŽÍVAT DŘÍVE, NEŽ DÍTĚ DOSÁHLO VĚKU 15 MĚSÍCŮ.**

**12. POZOR!** Periodicky prověřovat opotřebením pásů se zvláštní pozorností na místa upevnění, na ochranné a regulující prvky!

**13. POZOR!** Nenechávejte přezku jen částečně uzavřenou, musí být uzamčena se všemi patřičnými částmi. V případě spěšné situace musíte moci dítě ihned ze sedačky vytáhnout. Musíte naučit své dítě, aby si nikdy s přezkou nehrálo.

**14. POZOR!** Dětskou sedačku uchovávat na bezpečném a dětem nepřístupném místě, když se nepoužívá. Na sedačku nepokládat těžké předměty. Chránit autosedačku před stykem se žíravými látkami jako je např. kyselina z baterie.

**15. POZOR!** Ohledně „i-Size zdokonaleného dětského zádržného systému“ si musí uživatel přečíst příručku výrobce dopravního prostředku!

**16. POZOR!** Nenechávat dítě v této ochranné sedačce po dlouhou dobu. Během dlouhé cesty dělat více přestávek a dítě z ochranné sedačky vytáhnout.

**17. POZOR!** Nepoužívat sedačku dříve, než dítě dosáhlo věku 15 měsíců a výšky 76 cm.

**18. POZOR!** Obrázky na titulní straně i uvnitř návodu představují příklad a mohou se lišit od skutečného výrobku.

**19. POZOR!** Před prvním použitím výrobku odstranit z něho všechny reklamní materiály, tak jako i použité prvky na jejich připevnění k výrobku.

**20. POZOR! NEPOUŽÍVAT** zdokonalený dětský zádržný systém, pokud pozice spony bezpečnostního pásu pro dospělé k oporným bodům kontaktu se sedadlem je neuspokojitelná, v případě pochybností se prosím spojte s výrobcem.

**21. POZOR! NEPOUŽÍVAT** jiné oporné body ke kontaktu než takové, které jsou uvedené v návodu a označené na zdokonaleném **UDZS**, v případě pochybností se prosím spojte s výrobcem.

**ECE R129/03**

**DRUH VHODNÝCH BEZPEČNOSTNÍCH PÁSŮ, KTERÝMI MUSÍ BÝT VYBAVENÝ VÁŠ AUTOMOBIL:**

1. Autosedačka pro rozmezí výšky **76-105 cm** může být použita **POUZE** instalováním ve směru jízdy prostřednictvím:

**1. přizpůsobení ISOFIX + třibodových bezpečnostních pásů nebo 2. třibodových bezpečnostních pásů**



Instalace je možná **POUZE** na sedadla s **3-BODOVÝMI BEZPEČNOSTNÍMI PÁSY!**

- A - Bezpečnostní pás automobilu - Příční pás
- B - Bezpečnostní pás automobilu - Bederní pás
- C - ISOFIX přizpůsobení

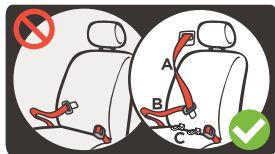

2. Autosedačka pro rozmezí výšky **100-150 cm** může být použita **POUZE** instalováním ve směru jízdy prostřednictvím:

**1. přizpůsobení ISOFIX + třibodových bezpečnostních pásů nebo 2. třibodových bezpečnostních pásů**



Instalace je možná **POUZE** na sedadla s **3-bodovými bezpečnostními pásy + ISOFIX přizpůsobení!**

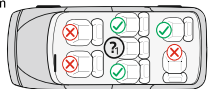

**NENÍ MOŽNÉ POUŽÍVAT NA SEDADLA S 2-BODOVÝMI PÁSY!**

## Popis

### Obrázek A

1. Opěrka hlavy
2. Opěrka zad
3. Otvory na ramenní pásy
4. Bezpečnostní pásy
5. Návlek na ramenní pásy
6. Návlek na opěrku
7. Spona
8. Návlek na sponu
9. Základna
10. Řemínek na regulaci délky pásů
11. Regulující tlačítko (Klobouček regulujícího tlačítka)
12. Pásek na regulaci opěrky hlavy
13. Upevňovací mechanismy ISOFIX
14. Usměrňovač pásu
15. Kovový hák na spojení ramenních pásů
16. Tlačítka na uvolnění systému ISOFIX
17. ISOFIX vodící vložky

## POKYNY K PRANÍ

1. Autosedačka se může čistit vlažnou vodou a mýdlem. Nepoužívat agresivní čisticí prostředky, jako jsou abraziva nebo rozředovač.
2. Potah se musí prát ručně za maximální teploty 30°C. Nepoužívat sušičku. Nechte potah vyschnout přirozeným způsobem.
3. Plastové části se mohou čistit vlhkou utěrkou. Nepoužívat abraziva.
4. Na žádnou část sedačky nikdy nepoužívat mazivo a rozředovač.

## Instalace sedačky pro rozmezí výšky 76-105 cm s 3-bodovým bezpečnostním pásem

1. Uvolnění bezpečnostních pásů: Stlačte tlačítko (11) na nastavení pásů a současně potáhněte oba ramenní pásy (obr. 1). Poznámka: Netahejte za návleky pásů.
  2. Stlačte červené tlačítko a uvolněte pásy z prostřední spony (obr.2).
  3. Odstraňte ze sedačky podložku (obr.3).
  4. Umístěte sedačku těsně na sedadlo automobilu ve směru jízdy a použijte 3-bodový bezpečnostní pás. Upevněte sedačku pásem automobilu.
  5. Ramenní pás vedte přes vodič opěrky hlavy a vodič opěrky zad a bederní pás přes místa na sedadle označená zelenou barvou (obr.5).
  6. Dejte zpátky podložku sedačky (obr.6).
  7. Zasuňte pás do spony sedadla automobilu až zacvakne (obr.7).
  8. Přitlačte sedačku k sedadlu a zatáhněte bezpečnostní pás automobilu přitáhnutím (obr.8). Ujistěte se, že sedačka je nainstalována správně.
  9. Posadte dítě do sedačky (obr.9).
- Nastavení opěrky hlavy a výšky ramenních pásů.
- Opěrka hlavy může být nastavena do 5 různých pozic. Opěrku hlavy nastavte potáhnutím pásku (obr.10). Posuňte opěrku do požadované polohy podle výšky vašeho dítěte. Prosím přesvědčte se, že je opěrka správně umístěna kolem hlavy dítěte (obr.11). Bezpečnostní pásy musí být na úrovni dítěte nebo o něco výš nad jeho rameny. Zasuňte oba pásy do prostřední spony, až bude slyšet cvaknutí (obe. 12, 13). Zatažení pásů: postupně potahujte řemínek na sedačce (obr. 14).

## Úschova systému bezpečnostních pásů

1. Stlačte červené tlačítko na uvolnění západek ramenních pásů (obr.2).
2. Nadzvedněte potah pod opěrku hlavy (obr.15)
3. Vysuňte ramenní pásy z kovového háku za opěradlem (obr.16)
4. Vytáhněte pásy z opěradla, a potom je vysuňte z ramenních návleků (obr.17). Ramenní návleky i pásy umístěte mezi potah a opěrku zad (obr. 18), kovové západky spony nasuňte do otvorů pro pásy na sedadle.
5. Posuňte kovovou destičku přes průchodný otvor na základně sedadla a vytáhněte ji nahoru (obr.19,20).
6. Uschovejte celé demontované příslušenství sedačky.

**Instalace sedačky pro rozmezí výšky 76-105 cm s vodícími vložkami ISOFIX +  
3-bodovým bezpečnostním pásem**

**DŮLEŽITÉ:** Napřed prověřte, zdali je automobil vybaven 2 kovovými háky ISOFIX k upevnění pod potahem na hranici mezi sedadlem a opěradlem automobilu.

**POZNÁMKA:** Když používáte systém ISOFIX, vodící vložky ISOFIX mohou být přichyceny do háků ISOFIX v automobilu (obr.21). ISOFIX háky po obou stranách sedačky prochází vodícími vložkami.

1. Stlačte uvolňovací tlačítko systému ISOFIX, aby vyšly vodící vložky, až bude slyšet cvaknutí (obr.22). Posuňte vložky co nejvíc dopředu.

2. Umístěte sedačku na sedadlo automobilu. Zatlačte mechanismy ISOFIX přímo na kovové háky automobilu, až bude slyšet cvaknutí (obr.23). Buďte jisti, že jste uslyšeli cvaknutí a indikátor uzamčení ISOFIX svítí ZELENEĚ (obr.24).

3. Přitlačte dětskou sedačku pevně k opěradlu automobilu. Během tohoto posouvání systém ISOFIX připoutá dětskou sedačku k opěradlu automobilu a uslyšíte cvaknutí. Přesvědčte se, že sedačka je dobře přitlačena k opěradlu. Znovu prověřte uvolňovací tlačítko ISOFIX a ujistěte se, že indikátor uzamčení svítí ZELENEĚ.

4. Chyťte sedačku a prověřte, zdali je dobře upevněná (obr.25). Pokud se hýbe a upevňující mechanismy ISOFIX jsou vytaženy, zopakujte výše uvedený postup a instalujte ji znovu.

5. Posadte dítě do sedačky (obr.26) a nastavte opěrku hlavy potáhnutím pásku do žádané polohy (obr.10).

6. Připoutejte sedačku bezpečnostním pásem automobilu (obr.4). Ramenní pás vedte přes vodič opěrky hlavy a bederní protáhněte pod oběma loketními opěrkami a přes boky dítěte (obr.27). Zasuňte západku do spony automobilu, až bude slyšet cvaknutí (obr.28). Přesvědčte se, že bezpečnostní pás automobilu není překroucený (obr.29,30).

**Instalace sedačky pro rozmezí výšky 100-150 cm s 3-bodovým  
bezpečnostním pásem**

1. Uvolnění bezpečnostních pásů: Stlačte tlačítko (11) na nastavení pásů a současně potáhněte oba ramenní pásy (obr. 1). Poznámka: Netahejte za návleky pásů.

2. Stlačte červené tlačítko a uvolněte pásy z prostřední spony (obr.2).

3. Odstraňte ze sedačky podložku (obr.3).

4. Umístěte sedačku těsně na sedadlo automobilu ve směru jízdy a použijte 3-bodový bezpečnostní pás na upevnění. Připoutejte sedačku pásem automobilu (obr.4)

5. Ramenní pás vedte přes vodič opěrky hlavy a vodič opěrky zad a bederní pás přes místa na sedadle označená zelenou barvou (obr.5).

6. Dejte zpátky podložku sedačky (obr.6).

7. Zasuňte pás do spony sedadla automobilu až zacvakne (obr.7).

8. Přitlačte sedačku k sedadlu a zatáhněte bezpečnostní pás automobilu přitáhnutím (obr.8). Ujistěte se, že sedačka je nainstalována správně.

9. Posadte dítě do sedačky (obr.9).



## Instalace sedačky pro rozmezí výšky 100-150 cm s vodícími vložkami ISOFIX + 3-bodovým bezpečnostním pásem

**DŮLEŽITÉ:** Napřed prověřte, zdali je automobil vybaven 2 kovovými háky ISOFIX k upevnění pod potahem na hranici mezi sedadlem a opěradlem automobilu.

**POZNÁMKA:** Když používáte systém ISOFIX, vodící vložky ISOFIX mohou být přichyceny do háků ISOFIX v automobilu (obr.21). ISOFIX háky po obou stranách sedačky prochází vodícími vložkami.

1. Stlačte uvolňovací tlačítko systému ISOFIX, aby vyšly vodící vložky, až bude slyšet cvaknutí (obr.22). Posuňte vložky co nejdív dopředu.

2. Umístěte sedačku na sedadlo automobilu. Zatlačte mechanismy ISOFIX přímo na kovové háky automobilu, až bude slyšet cvaknutí (obr.23). Buďte jisti, že jste uslyšeli cvaknutí a indikátor uzamčení ISOFIX svítí ZELENEĚ (obr.24).

3. Přitlačte dětskou sedačku pevně k opěradlu zad automobilu. Během tohoto posouvání systém ISOFIX připoutá dětskou sedačku k opěradlu automobilu a uslyšíte cvaknutí. Přesvědčte se, že sedačka je dobře přitlačena k opěradlu. Znovu prověřte uvolňovací tlačítko ISOFIX a ujistěte se, že indikátor uzamčení svítí ZELENEĚ.

4. Chyťte sedačku a prověřte, zdali je dobře upevněná (obr.25). Pokud se hýbe a upevňující mechanismy ISOFIX jsou vytaženy, zopakujte výše uvedený postup a instalujte ji znovu.

5. Posadte dítě do sedačky (obr.26) a nastavte opěrku hlavy potáhnutím pásku do žádané polohy (obr.10).

6. Připoutejte sedačku bezpečnostním pásem automobilu (obr.4). Ramenní pás vedte přes vodič opěrky hlavy a bederní protáhněte pod oběma loketními opěrkami a přes boky dítěte (obr.27). Zasuňte západku do spony automobilu, až bude slyšet cvaknutí (obr.28).

Přesvědčte se, že bezpečnostní pás automobilu není překroucený (obr.29,30).

## Trasa bezpečnostního pásu pro dospělé

**Trasa bezpečnostního pásu pro dospělé - instalace ve směru jízdy pro výšku 76-105 cm.** Bezpečnostní pás vedte způsobem ukázaným na obr. 5 a zapněte jej, až uslyšíte cvaknutí (obr.18). Zatáhněte za bezpečnostní pás, abyste se ujistili, že sedačka je nainstalovaná správně a pás není překroucený.

**Trasa bezpečnostního pásu pro dospělé - instalace ve směru jízdy pro výšku 100-150 cm.** Bezpečnostní pás vést způsobem ukázaným na obr. 27 a zapnout jej, až je slyšet cvaknutí. Zatáhněte za bezpečnostní pás, abyste se ujistili, že sedačka je nainstalovaná správně a pás není překroucený (obr.29).

## Demontáž pásového systému

1. Stlačte červené tlačítko na uvolnění ramenních pásů (obr.12).

2. Odstraňte podložky (obr.31).

3. Vysuňte ramenní pásy z kovového háku (obr.16).

4. Vytáhněte pásy z opěrky zad, z ramenních návleků a spon (obr.33). Odstraňte ramenní návleky (obr.32).

5. Protáhněte kovovou destičku přes otvor v základně sedačky a vytáhněte ji nahoru (obr.19 a 20).

6. Uchovejte celé demontované příslušenství sedačky.

## Sejmutí potahu

1. **Sejmutí** – potáhněte nahoru opěrku hlavy. Odepněte její horní část. Odstraňte čalounění, návleky pásů a samotné pásy (obr.34 a 35). Sejměte potah sedačky (obr.36).

2. **Navlékání potahu:** opakujte prosím horní postup v opačném pořadí

# WICHTIG! ZUM SPÄTEREN NACHSCHLAGEN AUFBEWAHREN. LESEN!

1. Hinweis zum gurtbasierten fortschrittlichen Kinderrückhaltesystem für bestimmte Fahrzeuge (76–105 cm)

Hierbei handelt es sich um ein gurtbasiertes, fortschrittliches Kinderrückhaltesystem für bestimmte Fahrzeuge.

Es ist gemäß der UN-Regelung Nr. 129 für den Einsatz in bestimmten Fahrzeugen zugelassen, die in der Liste der relevanten Fahrzeuge aufgeführt sind (siehe Liste am Ende der Gebrauchsanweisung).

Im Zweifelsfall wenden Sie sich an den Hersteller des erweiterten Kinderrückhaltesystems oder an den Händler.

Dies ist ein fortschrittliches Kindersicherheitssystem – i-Size-Sitzerhöhung (100–150 cm). Es ist gemäß der UN-Regelung Nr. 129 hauptsächlich für die Verwendung in „i-Size- Sitzpositionen“ zugelassen, wie von den Fahrzeugherstellern in der Bedienungsanleitung des Fahrzeugs angegeben. Im Zweifelsfall wenden Sie sich an den Hersteller des erweiterten Kinderrückhaltesystems oder an den Händler.

2. Bei der Montage ist davon auszugehen, dass das System den Anforderungen entspricht, wenn der Hersteller in der Betriebsanleitung des Fahrzeugs angegeben hat, dass es für die Montage eines i-Size-Kinderrückhaltesystems dieser Altersgruppe geeignet ist.

3. Dieses Kinderrückhaltesystem wird unter strengeren Bedingungen als die für Vorgängermodelle, denen dieser Hinweis nicht beigelegt ist, in i-Size eingestuft.

4. **Dieser Autositz ist für die Verwendung mit den folgenden Installationsarten zugelassen:**

**INSTALLATION IN VERKEHRSRICHTUNG:** ECE R129/03 gurtbasiertes fortschrittliches Kinderrückhaltesystem für bestimmte Fahrzeuge, in Fahrtrichtung, 76–105 cm und Kindergewicht ≤18 kg, mit ISOFIX-Vorrichtungen + Sicherheitsgurt für Erwachsene oder nur mit Sicherheitsgurt für Erwachsene;

**INSTALLATION IN VERKEHRSRICHTUNG:** ECE R129/03 gurtbasiertes fortschrittliches Kinderrückhaltesystem i-Size, in Fahrtrichtung, 100–150 cm, mit ISOFIX-Vorrichtungen + Sicherheitsgurt für Erwachsene oder nur mit Sicherheitsgurt für Erwachsene.



Höhenbereich : 76–105 cm, mit einem maximalen Gewicht des Kindes von 18 kg – der Einbau des Sitzes im Auto MUSS erfolgen mit:

1. ISOFIX- Vorrichtungen + Dreipunktgurten oder mit
2. Dreipunktgurten.



Höhenbereich : 100–150 cm – der Einbau des Sitzes im Auto MUSS erfolgen mit :

1. ISOFIX- Vorrichtungen + Dreipunktgurten oder
2. Dreipunktgurten.

## Sicherheitshinweise!

Die Gebrauchsanweisung ist während der gesamten Lebensdauer des universellen Kinderrückhaltesystems aufzubewahren!

1. **ACHTUNG!** Die Hartteile und die Kunststoffteile des fortschrittlichen Kinderrückhaltesystems müssen so angeordnet und eingebaut sein, dass sie im normalen Betrieb des Kraftfahrzeugs nicht von einem verschiebbaren Sitz oder einer Fahrzeugtür erfasst werden können.

2. **ACHTUNG!** Alle Gurte, die das Rückhaltesystem am Fahrzeug befestigen, müssen gestrafft sein, alle Gurte, die das Kind zurückhalten, müssen an den Körper des Kindes angepasst sein. Ein Verdrehen der Gurte ist zu vermeiden.

3. **ACHTUNG!** Es ist äußerst wichtig, darauf zu achten, dass der Beckengurt tief angelegt wird, damit das Becken sicher fixiert wird.

4. **ACHTUNG!** Es wird empfohlen, das Gerät auszutauschen, wenn es bei einem Unfall zerstörerischer mechanischer Beanspruchung ausgesetzt war.

5. **ACHTUNG!** Es ist gefährlich, ohne Genehmigung der Typgenehmigungsbehörde Änderungen oder Ergänzungen am Gerät vorzunehmen. Es besteht Gefahr, wenn die Einbauhinweise des Herstellers des Kinderrückhaltesystems nicht genau befolgt werden.

**6. ACHTUNG!** Wenn der Stuhl nicht mit einem Textilbezug ausgestattet ist, sollte er vor Sonneneinstrahlung geschützt werden, da er sonst zu heiß für die Haut des Kindes werden kann.

**7. ACHTUNG!** Lassen Sie Kinder nicht unbeaufsichtigt in einem fortschrittlichen Kinderrückhaltesystem.

**8. ACHTUNG!** Sichern Sie das Gepäck und andere Gegenstände, die bei einem Aufprall Verletzungen verursachen können, ordnungsgemäß.

**9. ACHTUNG!** Verwenden Sie das fortschrittliche Kinderrückhaltesystem nicht ohne Bezug.

**10. ACHTUNG!** Ersetzen Sie den Bezug des fortschrittlichen Kinderrückhaltesystems nicht durch etwas anderes als das vom Hersteller empfohlene, da der Bezug ein wesentlicher Bestandteil der Leistung des Rückhaltesystems ist.

**11. WICHTIG – DARF NICHT VERWENDET WERDEN, BEVOR DAS KIND ÜBER 15 MONATEN ALT IST**

**12. ACHTUNG!** Überprüfen Sie die Gurte regelmäßig auf Verschleiß und achten Sie dabei besonders auf die Befestigungspunkte, die Schutzvorrichtungen und die Einstellvorrichtungen!

**13. ACHTUNG!** Lassen Sie die Schnalle nicht teilweise geschlossen, sie sollte verriegelt sein, wenn alle Teile eingerastet sind. Im Notfall muss das Kind sofort vom Sitz entfernt werden können. Ihrem Kind sollte beigebracht werden, niemals mit der Schnalle zu spielen.

**14. ACHTUNG!** Bewahren Sie den Kindersitz bei Nichtgebrauch an einem sicheren Ort außerhalb der Reichweite von Kindern auf. Vermeiden Sie es, schwere Gegenstände auf den Stuhl zu stellen. Lassen Sie Ihren Autositz nicht mit ätzenden Substanzen wie Batteriesäure in Kontakt kommen.

**15. ACHTUNG!** Für „i- Size fortschrittliches Kinderrückhaltesystem“ muss der Benutzer die Bedienungsanleitung des Fahrzeugherstellers lesen!

**16. ACHTUNG!** Lassen Sie Ihr Kind nicht über einen längeren Zeitraum in diesem Kindersitz. Machen Sie bei längeren Fahrten mehr Pausen und nehmen Sie das Kind aus dem Kindersitz.

**17. ACHTUNG!** Darf nicht verwendet werden, bevor das Alter des Kindes 15 Monate überschritten hat und bevor es eine Körpergröße von 76 cm erreicht hat.

**18. ACHTUNG!** Die Abbildungen auf der Titelseite und in der Anleitung sind beispielhaft und können vom tatsächlichen Produkt abweichen.

**19. ACHTUNG!** Entfernen Sie vor dem ersten Gebrauch des Produkts alle Werbematerialien sowie die Vorrichtungen, mit denen sie am Produkt befestigt wurden.

**20. ACHTUNG! Verwenden** Sie das erweiterte Kinderrückhaltesystem NICHT, wenn die Position des Sicherheitsgurtschlosses für Erwachsene zu den Hauptkontaktpunkten des Sitzes nicht zufriedenstellend ist. Wenden Sie sich im Zweifelsfall bitte an den Hersteller.

**21. ACHTUNG! Verwenden Sie KEINE** anderen Kontaktpunkte als die in der Anleitung beschriebenen und auf dem fortschrittlichen Kinderrückhaltesystem gekennzeichneten. Bitte wenden Sie sich im Zweifelsfall an den Hersteller.

## ECE R129/03

### ART DER GENEHMIGTEN GURTE, DIE SIE IN IHREM AUTO HABEN SOLLTEN

1. Wenn der Autositz für eine Körpergröße von **76–105 cm** verwendet wird, kann er **NUR** in Fahrtrichtung des Autos installiert werden mit

1. ISOFIX- Vorrichtungen + Dreipunktgurten bzw
2. Dreipunktgurten

⊕ Kann **NUR** auf Sitzen mit **DREIPUNKTGURTEN** installiert werden!

- A – Autosicherheitsgurt – Diagonalgurt  
B – Autosicherheitsgurt – Beckengurt  
C – ISOFIX- Vorrichtungen

2. Wenn der Autositz für einen Höhenbereich von **100–150 cm** verwendet wird, kann er **NUR** in der Fahrtrichtung des Autos installiert werden, indem man Folgendes verwendet:

1. ISOFIX- Vorrichtungen + Dreipunktgurte oder
2. Dreipunktgurte

⊕ Montagemöglichkeit **NUR** auf Sitzen mit Dreipunktgurten + ISOFIX- Vorrichtungen!

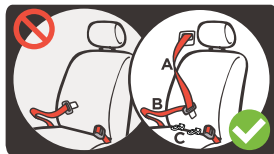

**NICHT AUF SITZEN MIT 2-PUNKT-GURTEN VERWENDBAR!**

## Eigenschaften

### Foto A

1. Kopfstütze
2. Rückenlehne
3. Löcher für Schultergurte
4. Gürtel
5. Weichmacher für Schultergurte
6. Sitzkissen
7. Schnalle

8. Schnallenweichmacher

9. Grundlage

10. Riemen zur Längenverstellung der Gurte

11. Einstellknopf (Abdeckung des Einstellknopfs)

12. Kopfstützen-Einstellband

13. Mechanismen zum Klemmen von ISOFIX (Spitzen)

14. Riemenführung

15. Metallhaken zum Verbinden der Schultergurte

16. ISOFIX-System-Entriegelungstasten

17. ISOFIX-Führungsbuchsen

## WASCHANLEITUNG

1. Der Autositz kann mit lauwarmem Wasser und Seife gereinigt werden. Verwenden Sie keine aggressiven Reinigungsmittel wie Scheuermittel oder Verdünnern.
2. Die Polsterung muss bei einer Temperatur von maximal 30°C von Hand gewaschen werden. Legen Sie es nicht in den Trockner. Lassen Sie die Polster auf natürliche Weise trocknen.
3. Die Kunststoffteile können mit einem feuchten Tuch gereinigt werden. Verwenden Sie keine Scheuermittel.
4. Verwenden Sie niemals Schmiermittel oder Lösungsmittel auf irgendeinem Teil des Sitzes.

### Einbau des Sitzes für einen Höhenbereich von 76-105 cm mit 3-Punkt-Gurt

1. Lösen Sie die Gurte: Drücken Sie den Knopf (11), um die Gurte einzustellen, und ziehen Sie gleichzeitig an den beiden Schultergurten (Foto 1). Hinweis: Ziehen Sie nicht an den Gurtweichmachern.
2. Drücken Sie den roten Knopf und lösen Sie die Gurte von der zentralen Schnalle (Foto 2).
3. Trennen Sie das Sitzkissen. (Foto 3)
4. Stellen Sie den Autositz mit dem Gesicht nach vorne „in Fahrtrichtung“ fest auf den Autositz und nutzen Sie den 3-Punkt-Sicherheitsgurt. Befestigen Sie den Sitz mit dem Sicherheitsgurt. (Foto 4)
5. Führen Sie den Schultergurt durch die Kopfstützenführung und die Rückenlehnenführung und den Beckengurt durch die grün markierten Stellen am Sitz. (Foto 5)
6. Installieren Sie das Sitzkissen. (Foto 6)
7. Befestigen Sie den Sicherheitsgurt im Fahrzeugschloss, bis ein „Klick“ zu hören ist. (Foto 7)
8. Drücken Sie den Kindersitz gegen den Sitz und befestigen Sie den Sicherheitsgurt, indem Sie daran ziehen (Foto 8). Stellen Sie sicher, dass der Sitz richtig installiert ist.
9. Setzen Sie das Kind in den Sitz. (Foto 9)

Höhenverstellung der Kopfstütze und des Schultergurts.

Die Kopfstütze lässt sich in 5 verschiedene Positionen verstellen. Passen Sie die Kopfstütze an, indem Sie am Riemen ziehen (Foto 10). Bewegen Sie die Rückenlehne entsprechend der Körpergröße Ihres Kindes in die gewünschte Position nach oben oder unten. Bitte achten Sie darauf, dass die Rückenlehne richtig um den Kopf des Kindes positioniert ist (Foto 11). Die Position der Gurte sollte auf Höhe des Kindes oder leicht über seinen Schultern liegen. Schnallen Sie beide Gurte in der mittleren Schnalle an, bis Sie ein „Klick“ hören (Foto 12, 13). Straffen der Sicherheitsgurte: Ziehen Sie den Sicherheitsgurt langsam an (Foto 14)

### Aufbewahrung des Gürtelsystems

1. Drücken Sie den roten Knopf, um die Schnallen an den Schultergurten zu lösen. (Foto 2)
2. Heben Sie die Polsterung unter der Kopfstütze an. (Foto 15)
3. Hängen Sie die Schultergurte aus dem Metallhaken hinter der Rückenlehne aus. (Foto 16)
4. Ziehen Sie die Gurte aus der Rückenlehne und entfernen Sie sie dann von den Schulterpolstern (Foto 17). Platzieren Sie die Schulterpolster und Gurte zwischen Polster und Rückenlehne (Foto 18) und stecken Sie die Metallschnallenverschlüsse in die Gurtlöcher im Sitz.
5. Schieben Sie die Metallplatte durch das Durchgangsloch in der Sitzbasis und ziehen Sie sie nach oben. (Foto 19, 20)
6. Bewahren Sie alle demontierten Zubehörteile des Stuhls auf.

**Montage des Sitzes für einen Höhenbereich von 76-105 cm mit ISOFIX-Vorrichtungen +  
3-Punkt-Gurt**

**WICHTIG:** Überprüfen Sie zunächst, ob das Fahrzeug über 2 ISOFIX-Befestigungshaken aus Metall an der Schnittstelle zwischen Sitz und Rückenlehne des Fahrzeugs unter der Polsterung verfügt.

**HINWEIS:** Bei Verwendung des ISOFIX-Systems können die ISOFIX-Führungsbuchsen in die ISOFIX-Haken des Fahrzeugs eingesetzt werden (Foto 21). Die ISOFIX-Haken an beiden Enden des Sitzes gehen durch die Führungsbuchsen.

**Schritt 1.** Drücken Sie die Entriegelungstaste am ISOFIX-System, um die Verriegelungsmechanismen zu lösen, bis Sie ein „Klicken“ hören (Foto 22). Schieben Sie die Schienen so weit wie möglich nach vorne.

**Schritt 2.** Platzieren Sie den Kindersitz auf dem Autositz. Drücken Sie die ISOFIX-Befestigungsmechanismen direkt auf die Metallhaken des Fahrzeugs, bis Sie ein „Klicken“ hören (Foto 23). Stellen Sie sicher, dass Sie ein „Klicken“ hören und die ISOFIX-Verriegelungsanzeige GRÜN anzeigt (Foto 24).

**Schritt 3.** Drücken Sie den Kindersitz fest gegen die Rückenlehne des Autos. Während dieser Bewegung befestigt das ISOFIX-System den Kindersitz an der Fahrzeuggürtelstütze und Sie hören ein „Klick“-Geräusch. Stellen Sie sicher, dass es fest gegen die Rückenlehne gedrückt wird. Überprüfen Sie den ISOFIX-Entriegelungsknopf noch einmal und stellen Sie sicher, dass die Sperranzeige GRÜN anzeigt.

**Schritt 4.** Fassen Sie den Sitz an und prüfen Sie, ob er sicher befestigt ist (Foto 25). Wenn er wackelt und die ISOFIX-Verankerungen nicht mehr vorhanden sind, wiederholen Sie die oben genannten Schritte und installieren Sie ihn erneut.

**Schritt 5.** Setzen Sie das Kind in den Sitz (Foto 26) und stellen Sie die Kopfstütze ein, indem Sie den Gurt in die gewünschte Position ziehen (Foto 10).

**Schritt 6.** Sichern Sie den Sitz mit dem Sicherheitsgurt (Foto 4). Führen Sie den Schultergurt durch die Kopfstützenführung und führen Sie den Beckengurt unter den beiden Armlehnen des Sitzes und über den Schoß des Kindes (Foto 27). Befestigen Sie den Gürtelclip im Fahrzeugschloss, bis er einrastet. (Foto 28). Stellen Sie sicher, dass der Sicherheitsgurt nicht verdreht ist. (Foto 29, 30)

**Montage des Sitzes für einen Höhenbereich von 100-150 cm  
mit 3-Punkt-Gurt**

1. Lösen Sie die Gurte: Drücken Sie den Knopf (11), um die Gurte einzustellen, und ziehen Sie gleichzeitig an den beiden Schultergurten (Foto 1). Hinweis: Ziehen Sie nicht an den Gurtweichmachern.

2. Drücken Sie den roten Knopf und lösen Sie die Gurte von der zentralen Schnalle (Foto 2).

3. Trennen Sie das Sitzkissen. (Foto 3)

4. Stellen Sie den Autositz mit dem Gesicht nach vorne „in Fahrtrichtung“ fest auf den Autositz und nutzen Sie den 3-Punkt-Sicherheitsgurt. Befestigen Sie den Sitz mit dem Sicherheitsgurt. (Foto 4)

5. Führen Sie den Schultergurt durch die Kopfstützenführung und die Rückenlehnenführung und den Beckengurt durch die grün markierten Stellen am Sitz. (Foto 5)

6. Installieren Sie das Sitzkissen. (Foto 6)

7. Befestigen Sie den Sicherheitsgurt im Fahrzeugschloss, bis ein „Klick“ zu hören ist. (Foto 7)

8. Drücken Sie die Sitzerhöhung gegen den Sitz und befestigen Sie den Sicherheitsgurt, indem Sie daran ziehen (Foto 8). Stellen Sie sicher, dass der Sitz richtig installiert ist.

9. Setzen Sie das Kind in den Sitz. (Foto 9) **55**

## Montage des Sitzes für einen Höhenbereich von 100-150 cm mit ISOFIX- Vorrichtungen und 3-Punkt-Gurt

**WICHTIG:** Überprüfen Sie zunächst, ob das Fahrzeug über 2 ISOFIX-Befestigungshaken aus Metall an der Schnittstelle zwischen Sitz und Rückenlehne des Fahrzeugs unter der Polsterung verfügt.

**HINWEIS:** Bei Verwendung des ISOFIX-Systems können die ISOFIX-Führungsbuchsen in die ISOFIX-Haken des Fahrzeugs eingesetzt werden (Foto 21). Die ISOFIX-Haken an beiden Enden des Sitzes gehen durch die Führungsbuchsen.

**Schritt 1.** Drücken Sie die Entriegelungstaste am ISOFIX-System, um die Verriegelungsmechanismen zu lösen, bis Sie ein „Klicken“ hören (Foto 22). Schieben Sie die Schienen so weit wie möglich nach vorne.

**Schritt 2.** Platzieren Sie den Kindersitz auf dem Autositz. Drücken Sie die ISOFIX-Befestigungsmechanismen direkt auf die Metallhaken des Fahrzeugs, bis Sie ein „Klicken“ hören (Foto 23). Stellen Sie sicher, dass Sie ein „Klicken“ hören und die ISOFIX-Verriegelungsanzeige GRÜN anzeigt (Foto 24).

**Schritt 3.** Drücken Sie den Kindersitz fest gegen die Rückenlehne des Autos. Während dieser Bewegung befestigt das ISOFIX-System den Kindersitz an der Fahrzeuggückenlehne und Sie hören ein „Klick“-Geräusch. Stellen Sie sicher, dass es fest gegen die Rückenlehne gedrückt wird. Überprüfen Sie den ISOFIX-Entriegelungsknopf noch einmal und stellen Sie sicher, dass die Sperranzeige GRÜN anzeigt.

**Schritt 4.** Fassen Sie den Sitz an und prüfen Sie, ob er sicher befestigt ist (Foto 25). Wenn er wackelt und die ISOFIX-Verankerungen nicht mehr vorhanden sind, wiederholen Sie die oben genannten Schritte und installieren Sie ihn erneut.

**Schritt 5.** Setzen Sie das Kind in den Sitz (Foto 26) und stellen Sie die Kopfstütze ein, indem Sie den Gurt in die gewünschte Position ziehen (Foto 10).

**Schritt 6.** Sichern Sie den Sitz mit dem Sicherheitsgurt (Foto 4). Führen Sie den Schultergurt durch die Kopfstützenführung und den Beckengurt unter den beiden Armlehnen des Sitzes und über den Schoß des Kindes (Foto 27). Befestigen Sie den Gürtelclip im Fahrzeugschloss, bis er einrastet. (Foto 28). Stellen Sie sicher, dass der Sicherheitsgurt nicht verdreht ist. (Foto 29, 30)

## Route des Sicherheitsgurts für Erwachsene

**Route des Sicherheitsgurts für Erwachsene** – vorwärtsgerichtete Installation für eine Körpergröße von 76–105 cm. Legen Sie den Sicherheitsgurt wie in (Foto 5) gezeigt an und befestigen Sie ihn, bis Sie ein „Klick“ hören. Ziehen Sie am Sicherheitsgurt, um sicherzustellen, dass der Stuhl richtig installiert ist und der Gurt nicht verdreht ist.

**Route des Sicherheitsgurts für Erwachsene** – Montage in Fahrtrichtung bei einer Körpergröße von 100–150 cm. Legen Sie den Sicherheitsgurt wie in (Foto 27) gezeigt an und befestigen Sie ihn, bis Sie ein „Klick“ hören. Ziehen Sie am Sicherheitsgurt, um sicherzustellen, dass der Stuhl richtig installiert ist und der Gurt nicht verdreht ist. (Foto 29)

## Demontage des Gurtsystems

1. Drücken Sie den roten Knopf, um die Schultergurte zu lösen. (Foto 12)
2. Zusätzliche Weichmacher entfernen. (Foto 31)
3. Lösen Sie die Schultergurte vom Metallhaken. (Foto 16)
4. Ziehen Sie die Gurte aus der Rückenlehne, den Schulterpolstern und den Schnallen heraus (Foto 33). Entfernen Sie die Schulterpolster (Foto 32)
5. Schieben Sie die Metallplatte durch das Durchgangsloch in der Sitzbasis und ziehen Sie sie nach oben. (Foto 19 und 20)
6. Bewahren Sie alle demontierten Zubehörteile des Stuhls auf.

### Entfernen der Polsterung.

1. **Demontage** - Kopfstütze nach oben ziehen. Lösen Sie den oberen Teil. Entfernen Sie die Polsterung, die Gurtpolster und die Gurte selbst (Foto 34 und 35). Entfernen Sie die Sitzpolsterung. (Foto 36)
2. **Polster montieren:** Schritte in umgekehrter Reihenfolge wiederholen

# ¡IMPORTANTE! GUARDE PARA FUTURAS CONSULTAS. ¡LEA!

ES

1. Nota sobre el sistema de retención infantil avanzado con cinturón de seguridad para vehículos específicos (76-105 cm)

Se trata de un sistema de retención infantil avanzado con cinturón de seguridad para vehículos específicos.

Está aprobado según el Reglamento n.º 129 de las Naciones Unidas para su uso en vehículos específicos mostrados en la lista de vehículos pertinentes (consulte la lista al final de las instrucciones de uso).

En caso de duda, consulte al fabricante o distribuidor del sistema de retención infantil avanzado.

Se trata de un asiento elevado con sistema de retención infantil avanzado i-Size (100-150 cm). Está homologado según el Reglamento n.º 129 de la ONU para su uso principalmente en "posiciones de asiento i-Size" según lo especificado por los fabricantes de vehículos en el manual de usuario del vehículo. En caso de duda, consulte al fabricante o distribuidor del sistema de retención infantil avanzado.

2. En términos de instalación, se puede esperar que el sistema cumpla si el fabricante ha indicado en el manual del propietario del vehículo que es adecuado para la instalación de un sistema de retención infantil avanzado I-Size de este grupo de edad.

3. Este sistema de retención infantil está clasificado como I-Size bajo condiciones más estrictas que las aplicadas a modelos anteriores no acompañados de esta nota.

4. Esta silla para automóvil está aprobada para su uso con los siguientes tipos de métodos de instalación:

**INSTALACIÓN EN DIRECCIÓN DEL TRÁFICO: ECE R129/03 Sistema de retención infantil con cinturón de seguridad para vehículos específicos en el sentido de la marcha de 76-105 cm y peso del niño  $\leq 18$  kg., con dispositivos ISOFIX + cinturón de seguridad para adultos o solo con cinturón de seguridad para adultos;**

**INSTALACIÓN EN DIRECCIÓN DEL TRÁFICO: ECE R129/03 asiento elevado con Sistema de retención infantil universal en el sentido de la marcha de 100-150 cm, con dispositivos ISOFIX + cinturón de seguridad para adultos o solo con cinturón de seguridad para adultos.**



Rango de altura: **76-105 cm**, peso máximo del niño **18 kg**: Es **OBLIGATORIO** instalar la silla en el coche con:

1. **Dispositivos ISOFIX + cinturones de tres puntos o**
2. **Cinturones de tres puntos.**



Rango de altura: **100-150 cm**: Es **OBLIGATORIO** instalar la silla en el coche con:

1. **Dispositivos ISOFIX + cinturones de tres puntos o**
2. **Cinturones de tres puntos.**

## ¡Instrucciones de seguridad!

¡La instrucción de uso debe conservarse durante toda la vida útil del sistema de retención infantil universal!

1. **¡ATENCIÓN!** Los elementos duros y los elementos plásticos del sistema de retención infantil avanzado deben estar ubicados e instalados de manera que, cuando el vehículo de motor esté en funcionamiento normal, no puedan quedar atrapados por un asiento deslizando o una puerta del vehículo.

2. **¡ATENCIÓN!** Todas las correas que aseguran el sistema de retención al vehículo deben estar tensas, todas las correas que sujetan al niño deben ajustarse para adaptarse al cuerpo del niño. No se debe permitir torcer las correas.

3. **¡ATENCIÓN!** Es extremadamente importante asegurarse de que el cinturón de seguridad se utilice en la parte baja para que la pelvis quede bien sujeta.

4. **¡ATENCIÓN!** Se recomienda reemplazar el dispositivo cuando haya sido sometido a esfuerzos mecánicos destructivos en un accidente.

5. **¡ATENCIÓN!** Es peligroso realizar cambios o adiciones al dispositivo sin la aprobación de la autoridad de aprobación de tipo. Existe peligro si no se siguen exactamente las instrucciones de instalación proporcionadas por el fabricante del sistema de retención infantil.

**6. ¡ATENCIÓN!** Si la silla de coche no está equipada con una funda textil, manténgala alejada de la luz solar, de lo contrario, podría estar demasiado caliente para la piel del niño.

**7. ¡ATENCIÓN!** No deje a los niños desatendidos en un sistema de retención infantil avanzado.

**8. ¡ATENCIÓN!** ¡Asegure correctamente cualquier equipaje u otros objetos que puedan causar lesiones en caso de colisión!

**9. ¡ATENCIÓN!** ¡No utilice el sistema de retención infantil avanzado sin su funda!

**10. ¡ATENCIÓN!** No reemplace la cubierta del sistema de retención infantil avanzado con nada que no sea la recomendada por el fabricante, ya que la cubierta es una parte integral del rendimiento del sistema de retención.

**11. IMPORTANTE - NO UTILIZAR ANTES DE QUE EL NIÑO TENGA MÁS DE 15 MESES DE EDAD.**

**12. ¡ATENCIÓN!** ¡Compruebe periódicamente el desgaste de los cinturones, prestando especial atención a los puntos de enganche, las protecciones y los dispositivos de ajuste!

**13. ¡ATENCIÓN!** No deje la hebilla parcialmente cerrada, debe estar bloqueada cuando todas las partes estén enganchadas. Debe poder retirar al niño del asiento inmediatamente en caso de emergencia. A su hijo se le debe enseñar a nunca jugar con la hebilla.

**14. ¡ATENCIÓN!** Guarde la silla para niños en un lugar seguro fuera del alcance de los niños cuando no esté en uso. Evite colocar objetos pesados sobre la silla. No permita que su silla de automóvil entre en contacto con sustancias corrosivas como el ácido de la batería.

**15. ¡ATENCIÓN!** Para el "Sistema de retención infantil avanzado i-Size" ¡el usuario debe leer el manual de instrucciones del fabricante del vehículo!

**16. ¡ATENCIÓN!** No deje a su hijo en esta silla de seguridad durante mucho tiempo. En viajes largos, tome más descansos y retire al niño de la silla de seguridad.

**17. ¡ATENCIÓN!** No utilizar antes de que la edad del niño supere los 15 meses y antes de que alcance una altura de 76 cm.

**18. ¡ATENCIÓN!** Las imágenes en la página del título y dentro de las instrucciones son a modo de ejemplo y pueden diferir del producto real.

**19. ¡ATENCIÓN!** Antes del primer uso del producto, retire del mismo todos los materiales publicitarios, así como los dispositivos utilizados para fijarlos al producto.

**20. ¡ATENCIÓN!** No utilice el sistema de retención infantil avanzado si la posición de la hebilla del cinturón de seguridad para adultos en los principales puntos de fijación del asiento no es satisfactoria; por favor póngase en contacto con el fabricante en caso de duda.

**21. ¡ATENCIÓN!** NO utilice otros puntos de fijación distintos de los descritos en las instrucciones y marcados en el sistema de retención infantil avanzado, por favor póngase en contacto con el fabricante en caso de duda.

**ECE R129/03**

**TIPOS DE CINTURONES HOMOLOGADOS QUE USTED DEBE TENER EN SU COCHE**

1. Cuando se utiliza la silla de auto para un rango de altura de **76-105 cm**, **SÓLO** se puede instalar en la dirección de marcha del auto usando:

1. Dispositivos ISOFIX + cinturones de tres puntos o
2. Cinturones de tres puntos

❓ Se puede instalar **SÓLO** en asientos con **¡CINTURONES DE 3 PUNTOS!**

- A - Cinturón de seguridad del coche - Cinturón diagonal
- B - Cinturón de seguridad del coche - Cinturón de regazo
- C - Dispositivos ISOFIX

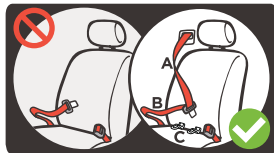

2. Cuando se utiliza la silla de auto para un rango de altura de **100-150 cm**, **SÓLO** se puede instalar en la dirección de marcha del auto usando:

1. Dispositivos ISOFIX + cinturones de tres puntos o
2. Cinturones de tres puntos

❓ ¡Se puede instalar **SÓLO** en asientos con cinturones de 3 puntos+ **Dispositivos ISOFIX!**



**¡NO SE PUEDE UTILIZAR EN ASIENTOS CON CINTURONES DE 2 PUNTOS!**



## Características

### Foto A

1. Reposacabezas
2. Respaldo
3. Orificios para cinturones de hombro
4. Cinturones
5. Almohadilla de cinturón de hombro
6. Almohadilla del asiento
7. Hebilla

8. Almohadilla de hebilla

9. Base

10. Correa de ajuste de longitud de cinturones.

11. Botón de ajuste (Cubierta del botón de ajuste)

12. Correa de ajuste del reposacabezas

13. Mecanismos de fijación ISOFIX (puntas)

14. Guía del cinturón

15. Gancho metálico para conectar los cinturones de hombro

16. Botones de desbloqueo del sistema ISOFIX

17. Casquillos guía ISOFIX

## INSTRUCCIONES DE LAVADO

1. La silla de auto se puede limpiar con agua tibia y jabón. No utilice agentes de limpieza agresivos como abrasivos o diluyentes.
2. El tapizado debe lavarse a mano a una temperatura máxima de 30°C. No lo metas en la secadora. Deje que la tapicería se seque de forma natural.
3. Las piezas de plástico se pueden limpiar con un paño húmedo. No utilice abrasivos.
4. Nunca use lubricante o solvente en ninguna parte del asiento..

## Instalación de la silla para un rango de altura de 76-105 cm con cinturón de 3 puntos

1. Suelte los cinturones: Presione el botón (11) para ajustar los cinturones y al mismo tiempo tire de los dos cinturones de hombro (Foto 1). Nota: No tire de las almohadillas de cinturones.
2. Presione el botón rojo y suelte los cinturones de seguridad de la hebilla central. (Foto 2).
3. Separe la almohadilla del asiento (Foto 3).
4. Coloque la silla para el automóvil cómodamente en el asiento del automóvil mirando hacia adelante "en el sentido de la marcha" y use el cinturón de 3 puntos. Abrochar la silla con el cinturón de seguridad. (Foto 4).
5. Pase el cinturón de hombro a través de la guía del reposacabezas y la guía del respaldo, y el cinturón de regazo a través de las ubicaciones marcadas en verde en el asiento (Foto 5).
6. Instale la almohadilla del asiento (Foto 6).
7. Abrahe el cinturón de seguridad en la hebilla del vehículo hasta que haga clic (Foto 7).
8. Presione la silla contra el asiento del automóvil y abróche el cinturón de seguridad tirando de él (Foto 8). Asegúrese de que la silla esté instalada correctamente.
9. Coloque al niño en la silla (Foto 9).

Ajuste de altura del reposacabezas y del cinturón de hombro:

El reposacabezas se puede ajustar en 5 posiciones diferentes. Ajuste el reposacabezas tirando de la correa de ajuste (Foto 10). Mueva el reposacabezas a la posición deseada hacia arriba o hacia abajo según la altura de su hijo. Asegúrese de que el reposacabezas esté colocado correctamente alrededor de la cabeza del niño (Foto 11). La posición de los cinturones debe estar al nivel del niño o ligeramente por encima de sus hombros. Abrahe ambos cinturones en la hebilla central hasta escuchar un "clic" (Fotos 12, 13). Apretar los cinturones de seguridad: tire gradualmente de correa del asiento (Foto 14).

## Almacenamiento del sistema de cinturón

1. Presione el botón rojo para soltar las hebillas de los cinturones de hombro (Foto 2).
2. Levante la tapicería debajo del reposacabezas (Foto 15).
3. Desenganche los cinturones de hombro del gancho metálico detrás del respaldo. (Foto 16).
4. Saque los cinturones del respaldo y luego retírelos de las almohadillas de los hombros (Foto 17). Coloque las hombreras y los cinturones entre la tapicería y el respaldo (Foto 18), y coloque los sujetadores de las hebillas metálicas en los orificios para los cinturones del asiento.
5. Deslice la placa de metal a través del orificio pasante en la base del asiento y tirela hacia arriba (Fotos 19, 20).
6. Guarde todos los accesorios desmontados de la silla.

**Instalación de la silla para un rango de altura de 76-105 cm con puntas ISOFIX + cinturón de 3 puntos**

**IMPORTANTE:** En primer lugar, comprobar que el vehículo dispone de 2 ganchos de anclaje metálicos ISOFIX en el cruce entre el asiento y el respaldo del vehículo bajo la tapicería.

**NOTA:** Cuando se utiliza el sistema ISOFIX, los casquillos guía ISOFIX se pueden insertar en los ganchos ISOFIX del vehículo (Foto 21). Los ganchos ISOFIX en cada extremo de la silla pasan a través de los casquillos guía.

**Paso 1.** Presione el botón de liberación del sistema ISOFIX para liberar los mecanismos de sujeción hasta escuchar un "Click" (Foto 22). Deslice los rieles lo más hacia adelante posible.

**Paso 2.** Coloque la silla para el automóvil sobre el asiento del automóvil. Presione los mecanismos de fijación ISOFIX directamente sobre los ganchos metálicos del vehículo hasta escuchar un "Click" (Foto 23). Asegúrese de escuchar un "clic" y que el indicador de bloqueo ISOFIX se muestre VERDE (Foto 24).

**Paso 3.** Presione firmemente la silla para niños contra el respaldo del vehículo. Durante este movimiento, el sistema ISOFIX apretará la silla para niños al respaldo del vehículo y Usted escuchará un sonido de "Clic". Asegúrese de que la silla esté firmemente presionada contra el respaldo. Vuelva a verificar el botón de liberación ISOFIX y asegúrese de que el indicador de bloqueo muestre VERDE.

**Paso 4.** Sujete la silla y compruebe que esté bien sujeta (Foto 25). Si se tambalea y los anclajes ISOFIX están fuera, repita los pasos anteriores y reinstálela.

**Paso 5.** Coloque al niño en la silla (Foto 26) y ajuste el reposacabezas tirando de la correa a la posición deseada (Foto 10).

**Paso 6.** Abroche la silla con el cinturón del automóvil (Foto 4). Pase el cinturón de hombro a través de la guía del reposacabezas y el cinturón de regazo a través de los dos reposabrazos de la silla y sobre el regazo del niño (Foto 27). Fije el clip del cinturón en la hebilla del vehículo hasta que escuche un "clic" (Foto 28). Asegúrese de que el cinturón de seguridad no esté torcido (Fotos 29, 30).

**Instalación de la silla para un rango de altura de 100-150 cm con cinturón de 3 puntos**

1. Suelte los cinturones: Presione el botón (11) para ajustar los cinturones y al mismo tiempo tire de los dos cinturones de hombro (Foto 1). Nota: No tire de las almohadillas de cinturones.

2. Presione el botón rojo y suelte los cinturones de seguridad de la hebilla central. (Foto 2).

3. Separe la almohadilla del asiento (Foto 3).

4. Coloque la silla para el automóvil cómodamente en el asiento del automóvil mirando hacia adelante "en el sentido de la marcha" y use el cinturón de 3 puntos. Abrochar la silla con el cinturón de seguridad. (Foto 4).

5. Pase el cinturón de hombro a través de la guía del reposacabezas y la guía del respaldo, y el cinturón de regazo a través de las ubicaciones marcadas en verde en el asiento (Foto 5).

6. Instale la almohadilla del asiento (Foto 6).

7. Abroche el cinturón de seguridad en la hebilla del vehículo hasta que haga clic (Foto 7).

8. Presione la silla contra el asiento del automóvil y abróche el cinturón de seguridad tirando de él (Foto 8). Asegúrese de que la silla esté instalada correctamente.

9. Coloque al niño en la silla (Foto 9)

## Instalación de la silla para un rango de altura de 100-150 cm con puntas ISOFIX + cinturón de 3 puntos

**IMPORTANTE:** En primer lugar, comprobar que el vehículo dispone de 2 ganchos de anclaje metálicos ISOFIX en el cruce entre el asiento y el respaldo del vehículo bajo la tapicería.

**NOTA:** Cuando se utiliza el sistema ISOFIX, los casquillos guía ISOFIX se pueden insertar en los ganchos ISOFIX del vehículo (Foto 21). Los ganchos ISOFIX en cada extremo de la silla pasan a través de los casquillos guía. Cuando se utiliza el sistema ISOFIX, los casquillos guía ISOFIX se pueden insertar en los ganchos ISOFIX del vehículo (Foto 21). Los ganchos ISOFIX en cada extremo de la silla pasan a través de los casquillos guía.

**Paso 1.** Presione el botón de liberación del sistema ISOFIX para liberar los mecanismos de sujeción hasta escuchar un "Click" (Foto 22). Deslice los rieles lo más hacia adelante posible.

**Paso 2.** Coloque la silla para el automóvil sobre el asiento del automóvil. Presione los mecanismos de fijación ISOFIX directamente sobre los ganchos metálicos del vehículo hasta escuchar un "Click" (Foto 23). Asegúrese de escuchar un "clic" y que el indicador de bloqueo ISOFIX se muestre VERDE (Foto 24).

**Paso 3.** Presione firmemente la silla para niños contra el respaldo del vehículo. Durante este movimiento, el sistema ISOFIX apretará la silla para niños al respaldo del vehículo y Usted escuchará un sonido de "Clic". Asegúrese de que la silla esté firmemente presionada contra el respaldo. Vuelva a verificar el botón de liberación ISOFIX y asegúrese de que el indicador de bloqueo muestre VERDE.

**Paso 4.** Sujete la silla y compruebe que esté bien sujeta (Foto 25). Si se tambalea y los anclajes ISOFIX están fuera, repita los pasos anteriores y reinstálela.

**Paso 5.** Coloque al niño en la silla (Foto 26) y ajuste el reposacabezas tirando de la correa a la posición deseada (Foto 10).

**Paso 6.** Abroche la silla con el cinturón del automóvil (Foto 4). Pase el cinturón de hombro a través de la guía del reposacabezas y el cinturón de regazo a través de los dos reposabrazos de la silla y sobre el regazo del niño (Foto 27). Fije el clip del cinturón en la hebilla del vehículo hasta que escuche un "clic" (Foto 28). Asegúrese de que el cinturón de seguridad no esté torcido (Fotos 29, 30).

## Ruta del cinturón de seguridad para adultos

**Ruta del cinturón de seguridad para adultos: instalación en la dirección de la marcha para una altura de 76-105 cm.** Coloque el cinturón de seguridad como se muestra en (Foto 5) y abróchelo hasta escuchar un "clic". Tire del cinturón de seguridad para asegurarse de que la silla esté instalada correctamente y que el cinturón no esté torcido.

**Ruta del cinturón de seguridad para adultos: instalación en la dirección de la marcha para una altura de 100-150 cm.** Coloque el cinturón de seguridad como se muestra en (Foto 27) y abróchelo hasta escuchar un "clic". Tire del cinturón de seguridad para asegurarse de que la silla esté instalada correctamente y que el cinturón no esté torcido (Foto 29).

## Desmontaje del sistema de cinturones

1. Presione el botón rojo para soltar los cinturones de hombros (Foto 12).
2. Retire las almohadillas adicionales (Foto 31).
3. Desenganche los cinturones de hombros del gancho metálico (Foto 16).
4. Saque los cinturones de seguridad del respaldo, de las hombreras y de hebillas (Foto 33). Quite las hombreras (Foto 32).
5. Deslice la placa de metal a través del orificio pasante en la base del asiento y tirela hacia arriba (Fotos 19 y 20).
6. Guarde todos los accesorios desmontados de la silla.

### Retirar la tapicería.

**1. Desmontaje:** tirar del reposacabezas hacia arriba. Desabrochar la parte superior. Retirar la tapicería, las almohadillas de los cinturones y los propios cinturones (Fotos 34 y 35). Retire la tapicería del asiento (Foto 36).

**2. Instalar la tapicería:** repite los pasos anteriores en orden inverso.

# IMPORTANT ! PĂSTRAȚI PENTRU REFERINȚE VIITOARE. CITIȚI !

RO

1. Notă privind sistemului avansat cu centuri pentru siguranța copiilor pentru mijloace de transport specifice (76-105 cm)

Acesta este sistem avansat cu centuri pentru siguranța copiilor pentru mijloace de transport specifice. Acesta este aprobat conform Regulii ONU nr. 129 ONU de utilizat în mijloace de transport specifice, menționate în lista mijloacelor de transport respective (consultați lista la sfârșitul instrucțiunilor de utilizare).

În caz de îndoială, consultați producătorul sistemului avansat pentru siguranța copiilor sau vânzătorul. Acesta este sistem avansat siguranța copiilor Scaun pentru copii cu ridicare i-Size (100-150 cm). Acesta este aprobat conform Regulii nr. 129 ONU de utilizat în principal în „Poziții de așezat i-Size”, conform specificațiilor producătorilor de vehicule în manualul de utilizare al vehiculului. În caz de îndoială, consultați producătorul sistemului avansat pentru siguranța copiilor sau vânzătorul.”

2. Se poate estima că sistemul va fi corespunzător cu privire la instalarea sa, dacă producătorul a declarat în cadrul instrucțiunilor de exploatare a vehiculului, că acesta este adaptat la instalarea de SASC I-Size din acest grup de vârstă.

3. Sistemul acesta pentru siguranța copiilor este clasificat ca -Size în condiții mai stricte decât cele aplicate modelelor anterioare neînsoțite de acest anunț.

4. Acest scaun auto este aprobat pentru utilizarea cu următoarele tipuri de metode de instalare: **INSTALARE CU ORIENTARE ÎN SENSUL MERSULUI: ECE R129/03 SUSC cu centuri pentru autovehicule specifice, în sensul mersului, 76-105 cm și greutatea copilului ≤18 kg., cu accesorii ISOFIX + centură de siguranță pentru adulți sau doar centură de siguranță pentru adulți;**

**INSTALARE CU ORIENTARE ÎN SENSUL MERSULUI: ECE R129/03 SUSC scaun pentru copii cu ridicare I-Size, în sensul mersului, 100-150 cm, cu accesorii ISOFIX + centură de siguranță pentru adulți sau doar centură de siguranță pentru adulți.**



Intervalul de înălțime: **76-105 cm, cu greutatea maximă a copilului de 18 kg – ÎN MOD OBLIGATORIU** instalarea scaunului în mașina trebuie efectuată cu:

1. **Accesorii ISOFIX + centuri cu trei puncte sau**
2. **Centuri cu trei puncte.**



Intervalul de înălțime: **100-150 cm- ÎN MOD OBLIGATORIU** instalarea scaunului în mașina trebuie efectuată cu:

1. **Accesorii ISOFIX + centuri cu trei puncte sau**
2. **Centuri cu trei puncte.**

## Instrucțiuni de siguranță !

**Instrucțiunile de utilizare trebuie păstrate pentru întreaga perioadă de funcționare a sistemului universal pentru siguranța copiilor !**

1. **ATENȚIE!** Componentele rigide și piesele din plastic ale sistemului avansat pentru siguranța copiilor trebuie așezate și instalate în așa fel încât când autovehiculul este în stare de funcționare normală, a nu fi posibilă prinderea acestora de scaunul glisant sau de ușa vehiculului.

2. **ATENȚIE!** Toate centurile care fixează sistemul de siguranță pe vehicul trebuie să fie întinse, toate centurile, care rețin copilul trebuie să fie ajustate în funcție de corpul copilului. Centurile nu trebuie răsucite.

3. **ATENȚIE!** Este extrem de important să vă asigurați că centura de abdomen este folosită jos, astfel încât bazinul să fie bine prins.

4. **ATENȚIE!** Se recomandă ca dispozitivul să fie înlocuit atunci când a fost supus unei solicitări mecanice distructive într-un accident.

5. **ATENȚIE!** Este periculos să faceți modificări sau completări la dispozitiv fără aprobarea autorității de omologare de tip. Există pericol dacă instrucțiunile de instalare furnizate de producătorul sistemului de siguranță pentru copii nu sunt respectate întocmai

6. **ATENȚIE!** Dacă scaunul nu este echipat cu husă textilă, acesta trebuie ținut departe de lumina soarelui, altfel ar putea fi prea fierbinte pentru pielea copilului.

7. **ATENȚIE!** Nu lăsați copiii nesupravegheați în sistemul universal pentru siguranța copiilor.

8. **ATENȚIE!** Asigurați în mod corespunzător orice bagaje sau alte obiecte care ar putea provoca vătămări în cazul unei coliziuni.

9. **ATENȚIE!** Nu folosiți sistemul avansat pentru siguranța copiilor fără acoperirea sa.

10. **ATENȚIE!** Nu înlocuiți husa sistemului avansat pentru siguranța copiilor cu alta decât cea recomandată de producător, deoarece husa este o parte integrantă a performanței sistemului de siguranță.

11. **IMPORTANT – A NU SE UTILIZA PENTRU COPII CARE NU AU ÎMPLINIT VÂRSTA DE 15 LUNI**

12. **ATENȚIE!** Verificați periodic curelele pentru semne de uzură, acordând o atenție deosebită punctelor de ancorare, apărătoarelor și dispozitivelor de reglare!

13. **ATENȚIE!** Nu lăsați catarama parțial închisă, aceasta ar trebui să fie blocată când toate piesele sunt cuplate. Trebuie să puteți scoate imediat copilul de pe scaun în caz de urgență. Copilul dvs. ar trebui să fie învățat să nu se joace niciodată cu catarama.

14. **ATENȚIE!** Păstrați scaunul pentru copii într-un loc sigur, departe de îndemâna copiilor, atunci când nu este utilizat. Evitați așezarea unor obiecte grele pe scaun. Nu lăsați scaunul dvs. auto să intre în contact cu substanțe corozive, cum ar fi acidul bateriei.

15. **ATENȚIE!** Pentru „Sistemul avansat pentru siguranța copiilor i-Size” utilizatorul trebuie să citească manualul de instrucțiuni al producătorului vehiculului!

16. **ATENȚIE!** Nu lăsați copilul în acest scaun de siguranță pentru o perioadă lungă de timp. În timpul călătoriilor lungi, luați mai multe pauze și scoateți copilul din scaunul de siguranță.

17. **ATENȚIE!** A nu se folosi înainte de împlinirea vârstei de 15 luni de către copil și atingerea înălțimii de 76 cm.

18. **ATENȚIE!** Imaginile de pe pagina de titlu și din cadrul instrucțiunilor sunt de exemplu și ar putea diferi de produsul real.

19. **ATENȚIE!** Înainte de prima utilizare a produsului, îndepărtați din acesta toate materialele publicitare, precum și dispozitivele folosite pentru atașarea acestora.

20. **ATENȚIE!** NU folosiți sistemul avansat pentru siguranța copiilor în cazul în care poziția cataramii centurii de siguranță pentru adulți față de punctele principale de contact ale scaunului este nesatisfăcătoare, vă rugăm să contactați producătorul în caz de îndoială.

21. **ATENȚIE!** NU utilizați alte puncte de contact, altele decât cele descrise în instrucțiuni și marcate pe sistemul avansat pentru siguranța copiilor, vă rugăm să contactați producătorul în caz de îndoială.

**ECE R129/03**

**TIPUL CENTURILOR OMOLOGATE, CARE TREBUIE SĂ AVEȚI ÎN MAȘINA**

Când folosiți scaunul auto pentru copii cu înălțime cuprinsă în intervalul 76-105 cm, acesta poate fi instalat orientat **DOAR** în sensul de mers al automobilului, cu ajutorul următoarelor:

1. Accesorii ISOFIX + centuri cu trei puncte sau
2. Centuri cu trei puncte

**(?)** Posibilitate de instalare **DOAR** pe scaune dotate cu **CENTURI CU 3 PUNCTE !**

- A – Centură de siguranță a automobilului – Centură diagonală
- B - Centură de siguranță a automobilului – Centură de șold
- C – Accesorii ISOFIX

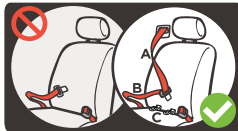

2. **Centură de siguranță a automobilului 100-150 cm**, acesta poate fi instalat orientat **DOAR** în sensul de mers al automobilului, cu ajutorul următoarelor:

1. ISOFIX Accesorii ISOFIX + centuri cu trei puncte sau
2. Centuri cu trei puncte

**(?)** Posibilitate de instalare **DOAR** pe scaune dotate cu **centuri cu 3 puncte + accesorii ISOFIX!**



**NU POATE FI FOLOSIT PE SCAUNE CU CENTURI CU 2 PUNCTE !**

## Caracteristici

### Imagine A

1. Tetieră
2. Spătar
3. Deschideri pentru centurile de umăr
4. Centuri
5. Pernuță centuri de umăr
6. Pernuță scaun
7. Cataramă

### 8. Pernuță cataramă

### 9. Suport

10. Curea pentru ajustarea lungimii centurilor
11. Buton de reglare (Capacul butonului de reglare)
12. Bandă pentru reglarea tetierei
13. Mecanisme de prindere ISOFIX (capetele)
14. Ghidajul centurii
15. Cârlig metalic pentru conectarea centurilor de umăr
16. Butoane pentru eliberarea sistemului ISOFIX
17. Bucșe de ghidare ISOFIX

## INSTRUCȚIUNI DE SPĂLARE

1. Scaunul auto poate fi curățat cu apă caldă și săpun. Nu utilizați agenți de curățare agresivi, cum ar fi abrazivi sau diluanți.
2. Tapițeria trebuie spălată manual la o temperatură de maxim 30°C. Nu o puneți în uscător. Lăsați tapițeria să se usuce natural.
3. Piese din plastic pot fi curățate cu o cârpă umedă. Nu folosiți agenți abrazivi.
4. Nu utilizați niciodată lubrifiant sau solvent pe nicio parte a scaunului.

## Instalarea scaunului pentru copii în vârsta cuprinsă în intervalul 76-105 cm cu centuri cu 3 puncte

1. Eliberarea centurilor: Apăsăți butonul (11) pentru ajustarea centurilor, simultan trageți de ambele centuri de umăr (Imagine 1) Notă: Nu trageți de pernuțele centurilor.
2. Apăsăți butonul roșu și eliberați centurile din catarama centrală (Imagine 2).
3. Scoateți pernuța scaunului. (Imagine 3)
4. Așezați scaunul auto apăsător ferm pe scaunul automobilului, orientat în sensul de mers și folosiți centură de prindere cu 3 puncte. Fixați scaunul cu centura de siguranță a automobilului. (Imagine 4)
5. Treceți centura de umăr prin ghidajul tetierei și ghidajul spătarului, iar centura de abdomen, prin locurile desemnate în verde de pe scaun. (Imagine 5)
6. Așezați pernuța scaunului. (Imagine 6)
7. Fixați centura în catarama automobilului până la auzirea sunetului de Clic. (Imagine 7)
8. Apăsăți scaunul pentru copii pe scaunul automobilului și strângeți centura automobilului, trăgând de ea (Imagine 8). Asigurați-vă că scaunul este instalat corect.
9. Așezați copilul în scaun. (Imagine 9)

## Reglarea tetierei și a înălțimii centurilor de umăr.

Tetiera poate fi reglată în 5 poziții diferite. Ajustați tetiera trăgând de banda (Imagine ). Mutați tetiera la poziția dorită în sus sau în jos în funcție de înălțimea copilului dvs. Vă rugăm să vă asigurați că tetiera este poziționată corect în jurul capului copilului (Imagine 11). Poziția centurilor trebuie să fie la nivelul sau puțin deasupra umerilor copilului. Fixați ambele centuri în catarama centrală până la auzirea sunetului de Clic (Imagine 12, 13). Strângerea centurilor: trageți treptat de cureaua scaunului (Imagine 14)

## Păstrarea sistemului cu centuri

1. Apăsăți butonul roșu pentru a elibera centurile de umăr (Imagine 2)
2. Ridicați tapițeria de sub tetiera. (Imagine 15)
3. Desfaceți centurile de umăr de pe cârligul metalic din spatele spătarului. (Imagine 16)
4. Trageți centurile din spătar, apoi scoateți pernuțele de umăr (Imagine 17). Pernuțele și centurile de umăr așezați între tapițeria și spătarul (Imagine 18), iar închiderile metalice ale cataramii așezați în deschiderile de pe curelele scaunului.
5. Glisați placa de metal prin orificiul de la baza scaunului și trageți-o în sus. ( Imagine 19, 20)
6. Păstrați toate accesoriile dezamblate de pe scaun.

## Instalarea scaunului pentru copii cu înălțime cuprinsă în intervalul 76-105 cm, cu accesorii ISOFIX + centură cu 3 puncte

**IMPORTANT:** Mai întâi, verificați dacă vehiculul este dotat cu 2 cârlige de ancorare metalice ISOFIX la intersecția dintre scaun și spătarul vehiculului sub tapițerie.

**NOTĂ:** Când utilizați sistemul ISOFIX, bușele de ghidare ISOFIX pot fi introduse în cârligele ISOFIX ale vehiculului (Imagine 21). Cârligele ISOFIX de la fiecare capăt al scaunului trec prin bușele de ghidare.

**Pasul 1. Pasul 1.** Apăsăți butonul pentru eliberarea sistemului ISOFIX, pentru ieșirea mecanismelor de prindere până la auzirea sunetului de Clic (Imagine 22). Glisați șinele înainte la maxim.

**Pasul 2.** Așezați scaunul auto pe scaunul automobilului. Apăsăți mecanismele de prindere ISOFIX direct pe cârligele metalice ale automobilului până auziți sunetul de Clic. (Imagine 23). Asigurați-vă că ați auzit sunetul de înclichetare și indicatorul de blocare ISOFIX indică VERDE (Imagine 24).

**Pasul 3.** Apăsăți ferm scaunul pentru copii pe spătarul scaunului auto. În timpul acestei mișcări, sistemul ISOFIX va strânge scaunul pentru copil pe spatetele scaunului auto și veți auzi un sunet de Clic. Asigurați-vă că scaunul este apăsat ferm la spătar. Verificați din nou butonul de eliberare ISOFIX și asigurați-vă că indicatorul de blocare arată VERDE.

**Pasul 4.** Țineți scaunul și verificați dacă este bine fixat (Imagine 25). Dacă scaunul se clătina și ancorele ISOFIX sunt scoase, repetați pașii de mai sus și reinstalați.

**Pasul 5.** Așezați copilul în scaun (Imagine 26) și ajustați tetiera, trăgând de banda până la poziția dorită (Imagine 10).

**Pasul 6.** Fixați scaunul pentru copii cu centura de siguranță a automobilului (Imagine 4). Treceți centura de umăr prin ghidajul tetierei, iar centura de abdomen treceți sub cele două cotiere ale scaunului și deasupra poalei copilului (Imagine 27). Fixați clema de centură în catarama vehiculului până când se aude un clic. (Imagine 28). Asigurați-vă că centura automobilului nu este răsucită. (Imagine 29, 30)

## Instalarea scaunului pentru copii cu înălțime cuprinsă în intervalul 100-150 cm cu centură cu 3 puncte

1. Eliberarea centurilor: Apăsăți butonul (11) pentru ajustarea centurilor, simultan trageți de ambele centuri de umăr (Imagine 1) Notă: Nu trageți de pernuțele centurilor.

2. Apăsăți butonul roșu și eliberați centurile din catarama centrală (Imagine 2).

3. Scoateți pernuța scaunului. (Imagine 3)

4. Așezați scaunul auto apăsat ferm pe scaunul automobilului, orientat în sensul de mers și folosiți centură de prindere cu 3 puncte. Fixați scaunul cu centura de siguranță a automobilului. (Imagine 4)

5. Treceți centura de umăr prin ghidajul tetierei și ghidajul spătarului, iar centura de abdomen, prin locurile desemnate în verde de pe scaun. (Imagine 5)

6. Așezați pernuța scaunului. (Imagine 6)

7. Fixați centura în catarama automobilului până la auzirea sunetului de Clic. (Imagine 7)

8. Apăsăți scaunul pentru copii pe scaunul automobilului și strângeți centura automobilului, trăgând de ea (Imagine 8). Asigurați-vă că scaunul este instalat corect.

9. Așezați copilul în scaun. (Imagine 9)

## Instalarea scaunului pentru copii cu înălțime cuprinsă în intervalul 100-150 cm, cu accesorii ISOFIX și centură cu 3 puncte

**IMPORTANT:** Mai întâi, verificați dacă vehiculul este dotat cu 2 cârlige de ancorare metalice ISOFIX la intersecția dintre scaun și spătarul vehiculului sub tapițerie.

**NOTĂ:** Când utilizați sistemul ISOFIX, bușele de ghidare ISOFIX pot fi introduse în cârligele ISOFIX ale vehiculului (Imagine 21). Cârligele ISOFIX de la fiecare capăt al scaunului trec prin bușele de ghidare.

**Pașul 1.** Apăsăți butonul pentru eliberarea sistemului ISOFIX, pentru ieșirea mecanismelor de prindere până la auzirea sunetului de Clic (Imagine 22). Glisați șinele înainte la maxim.

**Pașul 2.** Așezați scaunul auto pe scaunul automobilului. Apăsăți mecanismele de prindere ISOFIX direct pe cârligele metalice ale automobilului până auziți sunetul de Clic. (Imagine 23). Asigurați-vă că ați auzit sunetul de înclichetare și indicatorul de blocare ISOFIX indică VERDE (Imagine 24).

**Pașul 3.** Apăsăți ferm scaunul pentru copii pe spătarul scaunului auto. În timpul acestei mișcări, sistemul ISOFIX va strânge scaunul pentru copil pe spatetele scaunului auto și veți auzi un sunet de Clic. Asigurați-vă că scaunul este apăsat ferm la spătar. Verificați din nou butonul de eliberare ISOFIX și asigurați-vă că indicatorul de blocare arată VERDE.

**Pașul 4.** Țineți scaunul și verificați dacă este bine fixat (Imagine 25). Dacă scaunul se clătina și ancorele ISOFIX sunt scoase, repetați pașii de mai sus și reinstalați.

**Pașul 5.** Așezați copilul în scaun (Imagine 26) și ajustați tetiera, trăgând de banda până la poziția dorită (Imagine 10).

**Pașul 6.** Fixați scaunul pentru copii cu centura de siguranță a automobilului (Imagine 4). Treceți centura de umăr prin ghidajul teretierei, iar centura de abdomen treceți sub cele două cotiere ale scaunului și deasupra poalei copilului (Imagine 27). Fixați clema de centură în catarama vehiculului până când se aude un clic. (Imagine 28). Asigurați-vă că centura automobilului nu este răsucită. (Imagine 29, 30)

## Traseul centurii de siguranță pentru adulți

**Traseul centurii de siguranță pentru adulți,** instalare cu orientare în sensul de mers, pentru copii cu înălțime cuprinsă în intervalul 76-105 cm. Puneți centura de siguranță așa cum se arată în (Imagine 5) fixați-o până auziți un „clic”. Trageți de centura de siguranță pentru a vă asigura că catarama este blocate corect și că centura nu este răsucită.

**Traseul centurii de siguranță pentru adulți,** instalare cu orientare în sensul de mers, pentru copii cu înălțime cuprinsă în intervalul 100-150 cm. Puneți centura de siguranță așa cum se arată în (Imagine 27) fixați-o până auziți un „clic”. Trageți de centura de siguranță pentru a vă asigura că catarama este blocate corect și că centura nu este răsucită. (Imagine 29)

## Dezinstalarea sistemului cu centuri

1. Apăsăți butonul roșu pentru a elibera centurile de umăr. ( Imagine 12)
2. Scoateți pernuțele suplimentare. (Imagine 31)
3. Desfaceți centurile de umăr din cârligul metalic. (Imagine 16)
4. Trageți centurile din spătar, din pernuțele de umăr și din catarama (Imagine 33). Scoateți pernuțele de umăr (Imagine 32)
5. Glisați placa de metal prin orificiul de la baza scaunului și trageți-o în sus. ( Imagine 19 și 20)
6. Păstrați toate accesoriile dezasamblate de pe scaun.

### Scoaterea tapițeriei.

1. **Demontare** – Trageți în sus tetiera. Desfaceți partea superioară. Scoateți tapițeria, pernuțele pentru centuri și centurile însăși (Imagine 34 și 35). Scoateți tapițerie scaunului. (Imagine 36)
2. **Instalarea tapițeriei:** Pentru a instala tapițeria, repetați pașii de mai sus în ordine inversă.



تعليمات الاستخدام: يجب الاحتفاظ بتعليمات الاستخدام طوال فترة حياة نظام حماية الأطفال الشامل!

١. نطاق الطول: نظام حماية الأطفال العالمي المحدث للسيارات ذات الخصوصية هو ١٠٥-٧٦ سم. والحد الأقصى لوزن المستخدم: ١٨ كجم، إن نظام حماية الأطفال العالمي. الوضع بالنسبة لحركة السير، يوضع مقعد الأطفال لنظام حماية الأطفال العالمي المحدث i-Size: 100-150 سم. باتجاه حركة السير.
٢. نظام حماية الأطفال العالمي المحدث للسيارات ذات الخصوصية (١٠٥-٧٦ سم.) هو حزام نظام حماية الأطفال العالمي المحدث لمركبات خاصة محددة.

تمت الموافقة عليه وفقاً لللائحة الأمم المتحدة رقم ١٢٩ للاستخدام في مركبات خاصة محددة في قائمة المركبات المعينة (انظر القائمة في نهاية تعليمات الاستخدام).

في حالة الشك، يمكنك استشارة الشركة المصنعة لنظام حماية الأطفال المحدث أو التاجر.

٣. فئة المركبة الخاصة المعينة: يمكنك العثور على معلومات حول المركبات المناسبة باستخدام رمز الاستجابة السريعة (QR) (في دليل المستخدم). قائمة السيارات موجودة في نهاية الإصدارات الرقمية والمادية لدليل المستخدم. للحصول على مزيد من المعلومات حول تركيب مقعد السيارة في المركبات المحددة، يرجى استخدام عنوان الشركة المصنعة الموجود على العبوة أو في دليل المستخدم. هذا هو نظام حماية الأطفال المحدث هو مقعد اطفال معزز i-Size (100-150 سم.). تمت الموافقة عليه بموجب لائحة الأمم المتحدة رقم ١٢٩ للاستخدام بشكل رئيسي في "أوضاع الجلوس" i-Size - كما هو محدد من قبل الشركات المصنعة للمركبة في دليل مستخدم السيارة. في حالة الشك، يمكنك استشارة الشركة المصنعة لنظام حماية الأطفال المحدث أو التاجر.

تتبيه هام - لا يستخدم بالتوجه باتجاه حركة السير قبل أن يزيد عمر الطفل على ١٥ شهر

<https://lorelli.eu/>

+359 54 850 830

ديديس ش م س .م

بلغاريا، شومين، "تراكييا-شرق" ٦

e-mails: home.market@didis-ltd.com;

export@didis-ltd.com

## ВОДИЧ ЗА БРЗ ПРИСТАП

**Упатствата за употреба мора да се чуваат во текот на целиот животен век на универзалниот систем за врзување деца!**

1. Опсег на висина: Напреден систем за врзување на деца специфичен за возилото 76-105 см и максимална корисничка тежина: 18 кг, свртен напред Напреден систем за врзување на деца i-Size засилено седиште: 100-150 см, ориентација во насока на движење.
2. Забелешка за напредниот појас за врзување деца специфичен за возилото (76-105 см) Ова е напреден систем за врзување на деца базиран на појас за одредени возила. Тој е одобрен според Регулативата на ОН бр. 129 за употреба во специфични возила наведени во списокот на релевантни возила (видете ја листата на крајот од упатствата за употреба). Во случај на сомнеж, консултирајте се со производителот на напредниот систем за врзување на деца или со продавачот.
3. Категорија за одредено возило: можете да најдете информации за соодветните возила со користење на QR-кодот во упатството за употреба. Списокот на автомобили е на крајот од дигиталната и физичката верзија на упатството за употреба. За да добиете дополнителни информации за монтажата на автомобилското седиште во одредени возила, велмиме користете ја адресата на производителот на пакувањето или во упатството за употреба. Ова е напреден систем за врзување на деца i-Size потпорно седиште (100-150 см). Тој е одобрен според Регулативата бр. 129 на ОН за употреба главно во „i-Size седечки позиции“ како што е наведено од производителите на возила во упатството за употреба на возилото. Во случај на сомнеж, консултирајте се со производителот на напредниот систем за врзување на деца или со продавачот.

**ВАЖНО - ДА НЕ СЕ УПОТРЕБА ПРЕД ДЕТЕТО ДА НАПРАВИ НАД 15 МЕСЕЦИ**

**ВНИМАНИЕ!** Дигиталните информации ќе бидат достапни за минимум 10 години од моментот кога конечно ќе се прекине столчето.

<https://lorelli.eu/>

Дидис ДОО

Бугарија, Шумен, „Тракија-Исток“ 6

Тел. +359 54 850 830

e-mails: home.market@didis-ltd.com;

export@didis-ltd.com

AL

## UDHËZUES PËR QASJE TË SHPEJTË

Udhëzimet për përdorim duhet të mbahen gjatë gjithë jetës së sistemit universal i sigurimit të fëmijëve!

1. Diapazoni i lartësisë së trupit: Sistemi i avancuar i rripave për sigurinë e fëmijëve me trup 76-105 cm, specifik për automjetin dhe pesha maksimale e përdoruesit: 18 kg, me fytyrë në drejtim të lëvizjes. Sistemi i avancuar për sigurinë e fëmijëve i-Size ndenjëse fëmijësh ngritëse: 100-150 cm, orientimi në drejtimin e lëvizjes.

2. Shënim në lidhje me rripin e avancuar të mbajtjes së sigurt të fëmijëve (76-105 cm) specifik për automjetin

Ky është një sistem i avancuar i mbajtjes së sigurt të fëmijëve i bazuar në rrip për automjete specifike.

Ai është miratuar sipas Rregullores së OKB-së Nr. 129 për përdorimin e automjete specifike të specifikuara në listën e automjeteve përkatëse (shih listën në fund të udhëzimeve për përdorimin).

Në rast dyshimi, konsultohuni me prodhuesin e sistemit të avancuar të mbajtjes së sigurt të fëmijëve ose me tregtarin.

3. Kategoria për automjete specifike: mund të gjeni informacion për automjetet e përshtatshme duke përdorur kodin QR në manualin e përdorimit. Lista e makinave është në fund të versioneve digjitale dhe fizike të manualit të përdorimit. Për të marrë informacione të mëtejshme mbi instalimin e ndenjëses së makinës në automjete specifike, ju lutemi përdorni adresën e prodhuesit në paketim ose në manualin e përdorimit.

Ky është një sistem të avancuar për sigurinë e fëmijëve. Ndenjëse me ngritje i-Size (100-150 cm). Ajo është i miratuar sipas Rregullores së OKB-së nr. 129 për përdorim kryesisht në "pozicionet e ndenjëseve i-Size" siç specifikohet nga prodhuesit e automjeteve në manualin për përdoruesin e automjetit. Në rast dyshimi, konsultohuni me prodhuesin e sistemit të avancuar për sigurinë e mbajtjes së fëmijëve ose me tregtarin.

**E RËNDËSISHME - TË MOS PËRDORË PARA SE FËMIJA TË KETË MBUSHUR 15 MUAJ.**

**KUJDESI!** Informacioni digjital do të jetë në dispozicion për një periudhë minimale prej 10 vjetësh nga koha kur ulësa për makinën i ndërpritet prodhimi përfundimisht.

<https://lorelli.eu/>

Didis SHPK

Bulgaria, Shumen, "Trakiya-iztok"

Tel. +359 54 850 830

e-mails: home.market@didis-ltd.com;

export@didis-ltd.com

TR

## HIZLI ERIŞİM KILAVUZU

**Kullanım kılavuzu, evrensel çocuk emniyet sisteminin kullanım ömrü boyunca saklanmalıdır!**

1.76-105 cm uzunluğunda ve maksimum kullanıcı ağırlığı 18 kg olan belirli araçlar için kemerli gelişmiş çocuk emniyet sistemi. Hareket yönüne yönelim. Gelişmiş çocuk emniyet sistemi. Çocuk yükseltici koltuğu i-Size: 100-150 cm, hareket yönünde yönlendirme.

2. Belirli araçlara (76-105 cm) yönelik emniyet kemeri gelişmiş çocuk emniyet sistemi hakkında not. Bu, belirli araçlara yönelik kemer tabanlı gelişmiş bir çocuk emniyet sistemidir.

İlgili araçlar listesinde belirtilen belirli araçlarda kullanımı için Birleşmiş Milletler Yönetmeliğinin 129 sayılı Kuralına uygun onaylanmıştır (kullanım talimatlarının sonundaki listeye bakınız).

Şüphe durumunda gelişmiş çocuk emniyet sisteminin üreticisine veya satıcınıza danışın.

3. Belirli araca yönelik kategori: Kullanım kılavuzundaki QR kodunu kullanarak uygun araçlarla ilgili bilgileri bulabilirsiniz. Araç listesi, kullanım kılavuzunun dijital ve fiziksel versiyonlarının sonunda yer almaktadır. Araba koltuğunun belirli araçlara takılması hakkında daha fazla bilgi edinmek için lütfen ambalajın üzerindeki veya kullanım kılavuzundaki üreticinin adresini kullanın.

Bu gelişmiş bir çocuk emniyet sistemidir. Çocuk yükseltici koltuğu i-Size (100-150 cm).

Birleşmiş Milletler Yönetmeliğinin 129 Sayılı kuralı kapsamında, öncelikle araç üreticilerinin araç kullanım kılavuzunda belirttiği "i-Size oturma pozisyonlarında" kullanılmak üzere onaylanmıştır.

Şüphe durumunda gelişmiş çocuk emniyet sisteminin üreticisine veya satıcınıza danışın.

**ÖNEMLİ – ÇOCUĞUN YAŞI 15 AYI GEÇMEDEN ÖNCE KULLANILMAMALIDIR.**

**UYARI!** Dijital bilgiler, otomobil koltuğunun kalıcı olarak kullanımdan kaldırılmasından itibaren en az 10 yıl boyunca mevcut olacaktır.

<https://lorelli.eu/>

Didis OOD

Bulgaristan, Şumen, "Trakiya-iztok"

Tel. +359 54 850 830

e-mails: home.market@didis-ltd.com;

export@didis-ltd.com

**Uputstva za upotrebu moraju se čuvati tokom cijelog vijeka trajanja univerzalnog sigurnosnog sistema za djecu!**

1. Raspon visine: Napredni sigurnosni sistem za dijete specifičan za vozilo 76-105 cm i maksimalna težina korisnika: 18 kg, napredno sjedište za djecu okrenuto prema naprijed i-Size: 100-150 cm, orijentacija u smjeru kretanja.

2. Napomena u vezi sa naprednim sigurnosnim pojasom za dijete (76-105cm) specifičnim za vozilo Ovo je napredni sigurnosni sistem za dijete zasnovan na pojasu za određena vozila.

Odobren je prema UN Uredbi br. 129 za upotrebu u određenim vozilima navedenim na listi relevantnih vozila (pogledajte listu na kraju uputstva za upotrebu).

U slučaju sumnje, konsultujte proizvođača naprednog bezbednosnog sistema za decu ili prodavca.

3. Kategorija za određeno vozilo: informacije o odgovarajućim vozilima možete pronaći koristeći QR kod u korisničkom priručniku. Lista automobila nalazi se na kraju digitalne i fizičke verzije korisničkog priručnika. Da biste dobili dodatne informacije o ugradnji autosjedalice u određena vozila, koristite adresu proizvođača na pakovanju ili u korisničkom priručniku.

Ovo je napredno sedište za dete i-Size (100-150 cm). Odobren je prema UN Uredbi br. 129 za upotrebu uglavnom u "i-Size položajima za sjedenje" kako je navedeno od strane proizvođača vozila u korisničkom priručniku vozila. U slučaju sumnje, konsultujte proizvođača naprednog bezbednosnog sistema za decu ili prodavca.

**VAŽNO - NE KORISTI SE PRIJE DA DIJETE NAVRŠI 15 MJESECI**

**Pažnja!** Digitalna informacija će biti dostupna minimalnim periodom od 10 godina od trenutka kad je proizvodnja sjedišta definitivno prekinuta.

[https://lorelli.eu/](https://lorelli.eu)

Didis DOO

Bugarska, Šumen, "Trakija-istok" 6

Tel. +359 54 850 830

e-mails: [home.market@didis-ltd.com](mailto:home.market@didis-ltd.com);

[export@didis-ltd.com](mailto:export@didis-ltd.com)

**Upute za uporabu moraju se čuvati tijekom cijelog životnog vijeka univerzalnog sigurnosnog sustava za dijete!**

1. Raspon visine: Napredni sigurnosni sustav za dijete specifičan za vozilo 76-105 cm i maksimalna težina korisnika: 18 kg, naprijed okrenut napredni sigurnosni sustav za dijete i-Size booster sjedalo: 100-150 cm, orijentacija u smjeru kretanja.

2. Napomena u vezi s naprednim sigurnosnim pojasom za dijete specifičnim za vozilo (76-105 cm) Ovo je napredni sigurnosni sustav za dijete s pojasom za određena vozila.

Odobren je u skladu s UN Pravilnikom br. 129 za uporabu u određenim vozilima navedenim u popisu relevantnih vozila (pogledajte popis na kraju uputa za uporabu).

U slučaju sumnje, obratite se proizvođaču naprednog sigurnosnog sustava za dijete ili trgovcu.

3. Kategorija za određeno vozilo: informacije o odgovarajućim vozilima možete pronaći pomoću QR koda u korisničkom priručniku. Popis automobila nalazi se na kraju digitalne i fizičke verzije korisničkog priručnika. Da biste dobili dodatne informacije o ugradnji autosjedalice u određena vozila, molimo koristite adresu proizvođača na pakiranju ili u korisničkom priručniku.

Ovo je napredni dječji sigurnosni sustav i-Size podižuće sjedalo (100-150 cm). Odobren je u skladu s UN Pravilnikom br. 129 za korištenje uglavnom na "i-Size sjedećim mjestima" kako je navedeno od strane proizvođača vozila u korisničkom priručniku vozila. U slučaju sumnje, obratite se proizvođaču naprednog sigurnosnog sustava za dijete ili trgovcu.

**VAŽNO - NE KORISTITI SE PRIJE DA DIJETE NAVRŠI 15 MJESECI**

**UPOZORENJE!** Informacije u digitalnom obliku bit će na raspolaganju za razdoblje od najmanje 10 godina od dana konačne obustave proizvodnje dječjeg sjedala.

[https://lorelli.eu/](https://lorelli.eu)

Didis LTD

Bugarska, Shumen, "Trakia-iztok"

Tel. br. +359 54 850 830

E-pošte: [home.market@didis-ltd.com](mailto:home.market@didis-ltd.com);

[export@didis-ltd.com](mailto:export@didis-ltd.com)

## De gebruikshandleiding moet gedurende de gehele levensduur van het universele kinderbeveiligingssysteem worden bewaard!

1. Hoogtebereik: Universeel geavanceerd kinderbeveiligingssysteem voor specifieke voertuigen met een gordel 76-105 cm en maximaal gewicht van de gebruiker: 18 kg, voorwaarts gericht Geavanceerd kinderbeveiligingssysteem Zitverhoger i-Size: 100-150 cm, voorwaarts gericht.

2. Opmerking met betrekking tot een geavanceerd kinderbeveiligingssysteem voor specifieke voertuigen met een gordel (76-105 cm)

Dit is een geavanceerd kinderbeveiligingssysteem met een gordel voor specifieke voertuigen.

Het is goedgekeurd onder het Reglement nr. 129 van de VN voor gebruik in specifieke voertuigen, die opgenomen zijn in de lijst met de betreffende voertuigen (zie de lijst op het einde van de gebruikershandleiding)

Raadpleeg bij twijfel de fabrikant of de handelaar van het geavanceerde kinderbeveiligingssysteem.

3. Categorie van het specifieke voertuig: informatie over geschikte voertuigen vindt u via de QR-code in de gebruikershandleiding. De lijst met voertuigen vindt u op het einde van de digitale en de papierenversie van de gebruikershandleiding. Voor meer informatie over de montage van het autostoeltje in specifieke voertuigen kunt u het adres van de fabrikant gebruiken dat op de verpakking of in de gebruikershandleiding vermeld staat.

Dit is een geavanceerd kinderbeveiligingssysteem. Zitverhoger i-Size(100-150 cm). Het is goedgekeurd onder het Reglement nr. 129 van de VN voor gebruik in voornamelijk 'i-Size zitplaatsen' zoals gespecificeerd door de voertuigfabrikanten in de gebruikershandleiding van het voertuig. Raadpleeg bij twijfel de fabrikant of de handelaar van het geavanceerde kinderbeveiligingssysteem.

## **BELANGRIJK - NIET GEBRUIKEN INDIEN HET KIND 15 MAANDEN OUD OF JONGER IS.**

**AANDACHT!** De digitale gegevens zullen beschikbaar zijn gedurende een periode van minimaal 10 jaar vanaf het ogenblik waarop de fabricage van het autostoeltje definitief stop is gezet.

<https://lorelli.eu/>

Didis OOD

Bulgarije, Shumen, Trakiya-iztok 6

Tel. +359 54 850 830

e-mails: [home.market@didis-ltd.com](mailto:home.market@didis-ltd.com);

[export@didis-ltd.com](mailto:export@didis-ltd.com)

## O manual de instruções deve ser conservado durante toda a vida útil do sistema universal de retenção para crianças!

1. Faixa de altura: Sistema avançado de retenção para crianças com cinto universal para veículos específicos 76-105 cm e peso máximo do utilizador: 18 kg, virado na direção do movimento Sistema avançado de retenção para crianças Banco elevatório para crianças i-Size: 100-150 cm, virado na direção do movimento.

2. Nota sobre o Sistema avançado de retenção para crianças com cinto universal para veículos específicos (76-105 cm)

Este é um Sistema avançado de retenção para crianças com cinto universal para veículos específicos.

É aprovado de acordo com o Regulamento nº 129 da ONU para utilização em veículos específicos indicados na lista de veículos relevantes (ver lista no final do Manual de Instruções).

Em caso de dúvida, consulte o fabricante do sistema avançado de retenção para crianças ou o revendedor.

3. Categoria do veículo específico: pode encontrar informações sobre os veículos adequados utilizando o código QR no Manual de Instruções. A lista dos automóveis encontra-se no final da versão digital e física do Manual de Instruções. Para obter mais informações sobre a instalação da cadeira de carro em veículos específicos, por favor, utilize o endereço do fabricante indicado na embalagem ou no Manual de Instruções.

Este é um sistema avançado de retenção para crianças Banco elevatório para crianças i-Size (100-150 cm). É aprovado pelo Regulamento nº 129 da ONU para uso principalmente em "Posições de assento i-Size", conforme especificado pelos fabricantes de veículos no manual do usuário do veículo. Em caso de dúvida, consulte o fabricante do sistema avançado de retenção para crianças ou o revendedor.

## **IMPORTANTE – NÃO UTILIZAR ANTES DE A CRIANÇA COMPLETAR 15 MESES DE IDADE**

**ATENÇÃO!** A informação digital estará disponível por um período mínimo de 10 anos a partir do momento em que a fabricação da cadeira for definitivamente parada.

<https://lorelli.eu/>

Didis OOD

Bulgária, Shumen, Trakia-Iztok 6

N.º de telefone: +359 54 850 830

e-mails: [home.market@didis-ltd.com](mailto:home.market@didis-ltd.com);

[export@didis-ltd.com](mailto:export@didis-ltd.com)

Šī lietošanas pamācība ir jāglabā visu universālās jostu bērnu ierobežotājsistēmas ekspluatācijas laiku!

1. Augstuma diapazons: Uzlabotā bērnu jostu ierobežotājsistēma īpašiem transportlīdzekļiem 76-105 cm un maksimālais lietotāja svars: 18 kg, orientācija vērsta braukšanas kustības virzienā. Uzlabotā bērnu ierobežotājsistēma i-Size regulējamais sēdekļis: 100-150 cm, orientācija vērsta braukšanas kustības virzienā

2. Piezīme par uzlaboto bērnu jostu ierobežotājsistēmu īpašiem transportlīdzekļiem (76-105 cm)

Šī ir uzlabota bērnu jostu ierobežotājsistēma, kas paredzēta īpašiem transportlīdzekļiem.

Tā ir apstiprināta saskaņā ar ANO Noteikumiem Nr. 129 par īpašo transportlīdzekļu lietošanu, kas norādīti attiecīgo transportlīdzekļu sarakstā (skatīt sarakstu lietošanas instrukcijas beigās).

Ja rodas šaubas, konsultējieties ar uzlabotās bērnu jostu ierobežotājsistēmas ražotāju vai izplatītāju.

3. Īpaša transportlīdzekļa kategorija: informāciju par piemērotajiem transportlīdzekļiem var atrast, izmantojot lietošanas pamācībā norādīto QR kodu. Transportlīdzekļu saraksts atrodas lietošanas pamācības digitālās un fiziskās versijas beigās. Lai iegūtu papildu informāciju par autokrēslīņa uzstādīšanu īpašajos transportlīdzekļos, izmantojiet ražotāja adresi, kas norādīta uz iepakojuma vai lietošanas instrukcijā.

Šī ir uzlabota bērnu drošības ierobežotājsistēma i-Size regulējamais bērnu sēdekļītis (100-150 cm). Tas ir apstiprināts saskaņā ar ANO Noteikumiem Nr. 129 par izmantošanai galvenokārt "i-Size sēdvietās", kā to ir norādījis transportlīdzekļa ražotājs transportlīdzekļa lietotāja rokasgrāmatā.

**Ja rodas šaubas, konsultējieties ar uzlabotās bērnu ierobežotājsistēmas ražotāju vai pārdevēju. SVARĪGI - NEDRĪKST LIETOT, KAMĒR BĒRNS NAV SASNIEDZIS 15 MĒNEŠU VECUMU.**

**UZMANĪBU!** Digitālā informācija būs pieejama vismaz 10 gadus no brīža, kad automašīnas sēdekļa ražošana tiks pilnībā pārtraukta.

[https://lorelli.eu/](https://lorelli.eu)

Didis Ltd

Bulgārija, Šumena, "Trākija-iztok" 6

Tel. +359 54 850 830

e-mails: [home.market@didis-ltd.com](mailto:home.market@didis-ltd.com);

[export@didis-ltd.com](mailto:export@didis-ltd.com)

**Naudojimo instrukcija turi būti saugoma visą universalios vaiko apsaugos sistemas naudojimo laiką!**

1. Ūgio diapazonas: universali patobulinta vaiko apsaugos diržų sistema specifinems transporto priemonems 76-105 cm ir maksimalus vartotojo svoris: 18 kg, orientacija – pagal judėjimo kryptį.

2. Pastaba apie universalią patobulintą vaiko apsaugos diržų sistemą specifinems transporto priemonems (76-105 cm)

Tai universali patobulinta vaiko apsaugos diržų sistema specifinems transporto priemonems. Ji patvirtinta pagal JT taisyklę Nr. 129 naudoti specifinėse transporto priemonėse, nurodytose atitinkamų transporto priemonių sąrašė (žr. sąrašą naudojimo instrukcijos pabaigoje).

Jei kyla abejonų, kreipkitės į patobulintos vaiko apsaugos sistemos gamintoją arba pardavėją.

3. Specifinės transporto priemonės kategorija: informaciją apie tinkamas transporto priemones galite rasti naudodami QR kodą vartojimo instrukcijoje. Automobilių sąrašas yra skaitmeninės ir fizinės vartojimo instrukcijos versijų pabaigoje. Norėdami gauti daugiau informacijos apie automobiline kėdutės montavimą specifinėse transporto priemonėse, naudokite gamintojo adresą ant pakuotės arba vartojimo instrukcijoje.

Tai patobulinta vaiko apsaugos diržų sistema Pakeliama vaiko kėdutė i-Size kėdutė (100-150 cm). Ji patvirtinta pagal JT taisyklę Nr. 129 daugiausia naudoti „i-Size sėdimose padėtyse“, kaip nurodė transporto priemonės gamintojai transporto priemonės naudotojo vadove. Jei kyla abejonų, kreipkitės į patobulintos vaiko apsaugos sistemos gamintoją arba pardavėją.

**SVARBU – NENAUDOTI, KOL VAIKO AMŽIUS NESIEKIA 15 MĒNESIŲ**

**DĒMSIO!** Skaitmeninė informacija bus prieinama mažiausiai 10 metų nuo to momento, kai galutinai bus nutraukta automobilio kėdutės gamyba.

[https://lorelli.eu/](https://lorelli.eu)

Didis OOD

Bulgarija, Šumenas, „Trakija-iztok“

Tel. br. +359 54 850 830

e-mails: [home.market@didis-ltd.com](mailto:home.market@didis-ltd.com);

[export@didis-ltd.com](mailto:export@didis-ltd.com)

**Ta navodila za uporabo je treba shraniti za celotno obdobje življenjske dobe univerzalnega sistema za zadrževanje otrok!**

**1.** Velikostna skupina: Izboljšani sistem za zadrževanje otrok s pasovi za uporabo v določenih vozilih je namenjen za otroke z višino 76-105 cm in do 18 kg telesne teže, namestitvev v smeri vožnje. Izboljšani sistem za zadrževanje otrok Pomožni otroški sedeži i-Size: 100-150 cm, namestitvev v smeri vožnje.

**2.** Opozorilo glede izboljšane sistema za zadrževanje otrok s pasovi za uporabo v določenih vozilih (76-105 cm)

To je izboljšani sistem za zadrževanje otrok s pasovi za uporabo v določenih vozilih.

Homologiran je v skladu s Pravilnikom št. 129 ZN za uporabo v določenih vozilih, navedenih na seznamu ustreznih vozil (glejte seznam na koncu navodil za uporabo).

V primeru dvoma se je treba posvetovati s proizvajalcem izboljšane sistema za zadrževanje otrok ali s trgovcem.

**3.** Kategorija za določeno vozilo: lahko najdete informacije za primerna vozila s skeniranjem QR kode, ki se nahaja v navodilih za uporabo. Seznam določenih vozil je na koncu elektronske ali fizične verzije navodil za uporabo. Za dodatne informacije glede namestitve otroškega sedeža v določenih vozilih prosimo, da uporabljate naslov proizvajalca, ki je naveden na embalaži izdelka ali v navodilih za uporabo.

To je izboljšani sistem za zadrževanje otrok Pomožni otroški sedeži i-Size (100-150 cm). Homologiran je v skladu s Pravilnikom št. 129 ZN za uporabo predvsem na „sedežnih prostorih i-Size“, kot navajajo proizvajalci vozil v priročnikih za uporabo vozil.

V primeru dvoma se je treba posvetovati s proizvajalcem izboljšane sistema za zadrževanje otrok ali s trgovcem.

**POMEMBNO – NE UPORABLJAJTE SISTEMA, DOKLER OTROK NI STAREJŠI OD 15 MESECEV.**

**POZOR!** Informacije v digitalni obliki bodo na voljo za obdobje od vsaj 10 let od datuma dokončnega prenehanja proizvodnje otroškega sedeža.

<https://lorelli.eu/>

DIDIS LTD

Bolgarija, Shumen, "Trakia-iztok" 6

Tel. št. +359 54 850 830

E-pošte: home.market@didis-ltd.com;

export@didis-ltd.com



## ԱՐԳՎԱՆԱԵՆՈՒԹՅԱՆ ՁԵՆԱՐԿ

**Օգտագործման վերաբերյալ ձեռնարկը պետք է պահպանել երեխաների անվտանգության ապահովման ունիվերսալ համակարգի ամբողջ կենսադոսիսային ընթացքում:**

**1.** Հասակը՝ երեխաների անվտանգությունը ապահովող կատարելագործված ամրագտիների համակարգ յուրահատուկ փոխադրամիջոցների համար 76-105 սմ և առաջվազայնը 18 կգ բաշտվ օգտագործողների համար. տեղադրել երթևեկության ուղղությամբ: Երեխաների անվտանգությունը ապահովող կատարելագործված Բարձրացվող մանկական նստատեղի i-Size՝ 100-150 սմ. տեղադրել երթևեկության ուղղությամբ:

**2.** Նշումներ յուրահատուկ փոխադրամիջոցների համար երեխաների անվտանգությունը ապահովող կատարելագործված ամրագտիների համակարգի վերաբերյալ (76-105 սմ)

Սա յուրահատուկ փոխադրամիջոցների համար երեխաների անվտանգությունը ապահովող կատարելագործված ամրագտիների համակարգ է:

Նա հավանակություն է ստացել յուրահատուկ փոխադրամիջոցներում օգտագործելու ՄԱԿ-ի Կանոն № 129 համաձայն (տեսնել ցուցակը օգտագործման ձեռնարկի վերջում):

Կասկածի դեպքում խորհրդակցե՛ք երեխաների անվտանգությունը ապահովող կատարելագործված համակարգի արտադրողի կամ վաճառողի հետ:

**3.** Յուրահատուկ փոխադրամիջոցների կատեգորիա՝ համապատասխանող փոխադրամիջոցների վերաբերյալ տեղեկությունը կարող էք գտնել օգտագործման ձեռնարկում, օգտագործելով QR կոդը: Ավտոմեքենաների ցուցակը գտնվում է օգտագործման ձեռնարկի՝ թվայնացված կամ տպագրված տարբերակների վերջում: Յուրահատուկ փոխադրամիջոցներում ավտոմեքենաների համար նստատեղին ամրացնելու վերաբերյալ լրացուցիչ տեղեկություն ստանալու համար խնդրում ենք օգտագործել արտադրողի հասցեն՝ Նշված փաթեթավորումի վրա կամ օգտագործման ձեռնարկում:

Սա երեխաների անվտանգությունը ապահովող կատարելագործված Բարձրացվող մանկական նստատեղի i-Size E՝ (100-150 սմ): Նա հավանակություն է ստացել հիմնականում «i-Size նստելու դիրքերի» օգտագործման ՄԱԿ-ի Կանոն № 129 համաձայն, ինչպես որ նշված է փոխադրամիջոցների արտադրողների կողմից նախատեսված փոխադրամիջոցների օգտատերերի համար ձեռնարկում: Կասկածի դեպքում խորհրդակցե՛ք երեխաների անվտանգությունը ապահովող կատարելագործված համակարգի արտադրողի կամ վաճառողի հետ:

**ԿԱՐԵՎՈՐԷ՝ Չ՝ՕՂՏԱԳՈՐԾԵԼ 15 ԱՄՏԵԿԱՆԻՑ ՓՈՋԵՐ ԵՐԵՃԱԵՆԻ ԳԱՄԱՐ**

**ՈՒՇԱՐԿՈՒԹՅՈՒՆ**՝ ավտոմեքենայի մանկական նստատեղին վերաբերվող թվայնացված ինֆորմացիան հասանելի կլինի նրա արտադրության վերջնական դադարեցումից նվազագույնը 10 տարվա ընթացքում:

<https://lorelli.eu/>

ԴիդիսԼԴՊԵ

Բուլղարիա, Շումեն, «Թրակիա-իզտոկ» 6

հեռ. +359 54 850 830

e-mails: home.market@didis-ltd.com;

export@didis-ltd.com

მომხმარებლის ინსტრუქცია ინახება ბავშვთა უსაფრთხოების უნივერსალური სისტემის მთელი სიცოცხლის განმავლობაში!

1. სიმაღლის დიაპაზონი: სპეციფიკური სატრანსპორტო საშუალების ბავშვთა უსაფრთხოების ღვედებიანი მოწინავე სისტემა 76-105 სმ და მომხმარებლის მავსიმალური წონა: 18 კგ, ორიენტაცია მოძრაობის მიმართულებით. ბავშვთა უსაფრთხოების მოწინავე სისტემა, ბავშვის მანქანის სავარძელი საჭირო სიმაღლეზე ასაწევი i-Size: 100-150 სმ, ორიენტაცია მოძრაობის მიმართულებით.
2. შენიშვნა სპეციფიკური სატრანსპორტო საშუალების ბავშვთა უსაფრთხოების ღვედებიანი მოწინავე სისტემასთან (76-105 სმ) დაკავშირებით.

ეს არის სპეციფიკური სატრანსპორტო საშუალების ბავშვთა უსაფრთხოების ღვედებიანი მოწინავე სისტემა. იგი დამტკიცებულია გაერთიანებული ერების ორგანიზაციის № 129 რეგლამენტის მიხედვით, სპეციფიკური სატრანსპორტო საშუალებებში გამოსაყენებლად, რომლებიც მითითებულია შესაბამის მანქანების ჩამონათვალიში (ჩამონათვალი იხილეთ მომხმარებლის სახელმძღვანელოს ბოლოს).

ეჭვის შემთხვევაში გაიარეთ კონსულტაცია ბავშვთა უსაფრთხოების მოწინავე სისტემის მწარმოებელთან ან კომერციულ სუბიექტთან.

3. სპეციფიკური სატრანსპორტო საშუალების კატეგორია: შესაფერისი სატრანსპორტო საშუალების შესახებ ინფორმაცია შეგიძლიათ იპოვოთ მომხმარებლის სახელმძღვანელოში QR კოდის გამოყენებით. სატრანსპორტო საშუალების ჩამონათვალი მოცემულია მომხმარებლის სახელმძღვანელოს ციფრული და ფიზიკური ვერსიების ბოლოს. დამატებითი ინფორმაციის მისაღებად სატრანსპორტო საშუალების სავარძლის დაყენების შესახებ სპეციფიკური სატრანსპორტო საშუალებებში, გთხოვთ გამოიყენოთ მწარმოებლის მისამართი შეფუთვაზე ან მომხმარებლის სახელმძღვანელოში.

ეს არის ბავშვთა უსაფრთხოების მოწინავე სისტემა, ბავშვის მანქანის სავარძელი საჭირო სიმაღლეზე ასაწევი i-Size (100-150 სმ). იგი დამტკიცებულია გაერთიანებული ერების ორგანიზაციის № 129 რეგლამენტის მიხედვით ძირითადად "i-Size დასაჯდომ პოზიციებში" გამოყენებისთვის, როგორც ეს მითითებულია სატრანსპორტო საშუალების მწარმოებლების მიერ სატრანსპორტო საშუალების მომხმარებლის სახელმძღვანელოში. ეჭვის შემთხვევაში გაიარეთ კონსულტაცია ბავშვთა უსაფრთხოების მოწინავე სისტემის მწარმოებელთან ან კომერციულ სუბიექტთან.

სამომხმარებლოდ - არ გამოიყენოთ თუ ბავშვის ასაკი 15 თვეს აღემატება.

ყურადღება! ციფრული ინფორმაცია ხელმისაწვდომი იქნება მინიმუმ 10 წლის განმავლობაში იმ მომენტიდან, როდესაც მანქანის ბავშვის სავარძლის წარმოება საბოლოოდ შეწყდება.

<https://lorelli.eu/>

მას „დიდის“

ბულგარეთი, შუმენი, „ტრაკია-ადმოსავლეტი“

ტელ. +359 54 850 830

ელ-ფოსტა: [home.market@didis-ltd.com](mailto:home.market@didis-ltd.com);

[export@didis-ltd.com](mailto:export@didis-ltd.com)

	<b>Trade name of vehicle</b>	<b>Vehicle model(s)</b>
1	ALFA ROMEO	156 Cross Wagon Q4, 156 Sportwagon, MiTo
2	AUDI	A1, A1 Sportsback, A2, A3 (5 doors), A3 (3 doors), A3 Sportsback, A3, A3 (facelift), A4, S4, RS4, A5, A5 Cabrio, S5 Cabrio, A5 Cabrio, A5 Sportback (5 doors), A6, S6, A6 Allroad Quattro, A6 Avant, A7 Sportsback (4 seats), A7 Sportsback (5 seats), A8, S8, Q3, Q5, Q7, TT, TT Roadster
3	BMW	5 series, 5 GT, 5 Touring, 6 series, 6 Coupe, 6 GranCoupe, 7 series, M5, Mini, Mini 2, Mini Club Man, Mini Countryman, X1, X3, X5, X6, Z4
4	CADILLAC	CTS
5	CHEVROLET	Aveo, Aveo Hatchback, Captiva, Cruze SW, Epica, HHR, Lacetti, Matiz, Nubria, Orlando, Spark, Volt
6	CHRYSLER	Crossfire, 300 C, Grand Voyager, PT Cruiser, Sebring, Voyager, Voyager Shown Go
7	CHRYSLER DODGE	Caliber, Journey, Nitro, Ram (1500/5 doors)
8	CHRYSLER JEEP	Cherokee, Grand Cherokee, Commander, Wrangler
9	CITRO ĚN	Berlingo I, Berlingo II, Berlingo III, Berlingo Multi Space, C1, C2, C3 Pluriel, C3 Picasso, C3, C4 II, C4 Aircross, C4 Picasso, C4 Picasso, C4 Grand Picasso, C4 Grand Picasso, C5 Break, C5, C6, C8, C -Crosser, DS3, DS4, DS5, Jumpy, Nemo
10	FIAT	Bravo (Typ 198), Croma, Doblo, Dublo II, Fiorino Qubo, Freemont, Idea, Multipla, Panda, Punto (Typ 188), Punto (Typ 199), Punto EVO, Grande Punto, Stilo, Stilo Multi Wagon, Scudo 2, Ulysse
11	FORD	C-MAX, Grande C-MAX, Fiesta (MK7/5 doors), Focus, Focus Turnier, Focus Turnier, Galaxy, Kuga, Maverick, Mondeo, Mondeo Turnier, Mondeo Turnier, S-MAX, Tourneo Connect, Transit/Transit Connect, Transit Kombi
12	HONDA	Accord (4+5 doors), Accord Tourer (5 doors), Accord Tourer, City (4 doors), Civic 9, CR-V, FR-V (6 seats), Jazz (5 doors), Pilot
13	HYUNDAI	Getz, H-1 Travel, i10, i20, i30+i30cw, i40, i40cw, ix20, ix35, ix55, Matrix, Santa Fe, Sonata, Sonica, Sonata, i40, Terracan, Tucson
14	JAGUAR	S, XJ
15	JEEP	Grand Cherokee, Wrangler Unlimited
16	KIA	Carens, Carnival, Cee'd, Pro Cee'd, Cerato, Magentis, Opirus, Picanto, Picanto, Picanto (3 doors), Rio, Rio (5 seats), Sedona, Sorento, Soul, Sportage, Venga
17	LANDROVER	Discovery2, Discovery3, Discovery (facelift), Freelander 1, Freelander 2, Range Rover, Range Rover Evoque, Range Rover Sport
18	LEXUS	CT 200h, iS, GS 450h, RX 300, RX 350, RX 400h
19	MAZDA	2 series, 3 series, 5 series, 6/Atenza Kombi, 6 Sport Kombi, CX5, CX7, MPV, MX5 (Typ NB/2 seats), Premacy



20	MERCEDES BENZ	A class, B class, C class, C(W204/S204), C Coupé, C (Model T), CL class, CLS class, CLS(C218) class, E class, E(W211/S211), E(C207/W212/S212), E(A207), E Cabrio(A207), G(W463), GL, GLK, M, ML, R(W251/V251), S, Vaneo, Viano, Viano, Viano fun, Vito
21	MITSUBISHI	Colt(5 doors), Grandis, i-MiEV, Lancer Kombi, Lancer, Outlander, Pajero V80, Shogun
22	NISSAN	Almera, Cuba(Z12), Juke, Maxima(A33), Micra(K11), Micra(K12), Micra(K13), Micra Cabrio, Murano, Navara, Note, Pathfinder, Pathfinder(R51), Pixo, Primera (P11) Traveller, Primera(P12), Qashqai, Qashqai+2, Tiida, X-Trail
23	OPEL	Agila B, Ampera, Antara, Astra, Astra J, Astra J GTC, Astra Sport Tourer, Astra Twin Top, Combo C, Corsa C, Corsa D (doors), Corsa (4 doors), Insignia, Insignia Sports Tourer, Meriva, Meriva B, Signum, Vectra, Zafira A, Zafira B, Zafira B, Zafira C Touer
24	PEUGEOT	1007, 206cc, 206SW, 207CC, 208, 307, 307SW, 307 SW (5 doors), 308, 308CC, 308 SW, 308 SW, 3008 Crossover, 4007, 4008, 508, 508 SW, 5008, 807, Expert, Partner(5 doors), Partner Tepee
25	PORSCHE	Cayenne, Panamera
26	RENAULT	Cilo III, Cilo Grandtour III, Espace, Grande Espace, Fluence, Kangoo, Kangoo be bop, Koleos, Laguna III, Laguna Grandtour, Laguna Grandtour III, Megane Cabrio, Megane, Megane II, Megane III, Megane III Grandtour Modus, Modus, Grand Modus, Scenic, Scenic II, Scenic III, Grand Scenic, Traffic, Twingo, Twingo II, Vel Satis
27	SEAT	Alhambra, Altea FR/XL/Freetrack Arosa, Exeo, Exeo Kombi, Exeo ST, Ibiza(6J), Ibiza(6K), Leon, Mii, Toledo M1, Toledo
28	SKODA	Citigo, Fabia II, Felicia, Octavia, Octavia II, Octavia II, Octavia II, Octavia Tour, DriveRoomster, Superb, Superb II, Superb Kombi, Yeti
29	SMART	Forfour, fortwo, fortwo II
30	SUBARU	Forester, Impreza, Legacy, Outback, Trezia, Tribeca
31	SUZUKI	Alto, Ignis, Jimmy, Kizashi, Splash, Swift, SX4, Vitara, Wagon R
32	TOYOTA	Auris, Auris Hybrid, Avensis, Avensis Verso, Avensis Comb Aygo, Corolla, Corolla Verso, iQ, Land Cruiser 120, Land Cruiser(J12), Land Cruiser V8, Land Cruiser, Prius+, Prius 3, RAV4, Urban Cruiser, Verso S, Yaris (5 doors), Yaris III
33	VOLVO	C70, S40, S60, S80, V50, V60, V70, XC70, XC80, XC90
34	VW	Amarok, Beattle Bora, Caddy, CCEOS, EOS, FOX, Golf IV, Golf IV, Variant, Golf V, Golf V (R32), Golf V Variant, Golf Cabrio, Golf V Plus, Golf VI, Golf VI Cabrio, Golf VI R, Golf VI Variant/Plus, Lupo, Passat, Passat B7 Altrack, Passat B7 Variant, Phaeton, Polo, Polo V, Cross Polo IV, Cross Polo V, Scirocco III, Sharan, Sharan II, T4 Caravelle CL/GL, T4 Multivan II, T5 Multivan, T5 Caravelle, T5 Caravelle (long version), T5 Kombi, T5 Kombi (long version), Tiguan, Touareg, Touareg II, Touran, Touran Cross, Up
35	Tianjin Xiali	TJ7101AE3, TJ7101ALE3, TJ7101AUE3, TJ7101AULE3, TJ7101BE3, TJ7101BLE3, TJ7101BUE3, TJ7101BULE3, TJ7141AE3, TJ7141ALE3, TJ7141AUE3, TJ7141AULE3, TJ7141BE3, TJ7141BLE3, TJ7141BUE3

36	BYD	F0, F3, F3R, G3, G3R, G5, G6, S6, S7, F3DM, E6, L3, M6, F6, S8
37	Great Wall	C20R, M2, C30, C50, M4, C70, M1, H6, H8, H1, H2,
38	Geely	MR7131D, MR7150B4, MR7151B4, MR7151EA4, MR7152D, MR7180D, MR7181, MR7181B1
39	Lifan	LF7130F, LF7131B, LF7132B, LF7152, LF7162B, LF7162E
40	Haima	7161, 7162, 7163, 6480, Haima 3, M2, M3, M5, M8, M6, S6, S7
41	Beijing auto	BJ20, BJ80, S2, S3, S6, H3, H2, H6, D20, CC, D50, D60, D70, D80, X25, X65, X55, M20, M30, T205 -D
42	FODAY	F16, F22, F128
43	GAC	GA3, GA5, GA6, GS4, GS5, GX5, GX6, GL, GP150, G3, G5
44	LANDWIND	X5, X7, X8, X9, X6
45	CHERY	E3, E5, M7, A3, A5, X1, G2, M1, M5, G3, G5, G6
46	ZOTYE	Z700, SR7, E30, Z100, Z300, Z500, T200, X5, T600, V10, E20, E200, T300, M300, Z200

**Didis Ltd.**

Bulgaria, Shumen, 6 Trakia-iztok Street  
 Phone: +359 54 850 830  
 e-mails: home.market@didis-ltd.com;  
 export@didis-ltd.com

**Дидис ООД**

България, Шумен, "Тракия-изток" 6  
 Тел. +359 54 850 830  
 e-mails: home.market@didis-ltd.com;  
 export@didis-ltd.com